

<泉-1> 阿弥陀前交差点 (泉区)



●調査日時

平成 25 年 10 月 3 日 (木) 7:00~19:00 (12 時間)

●方向別交通量 (台/12 時間)

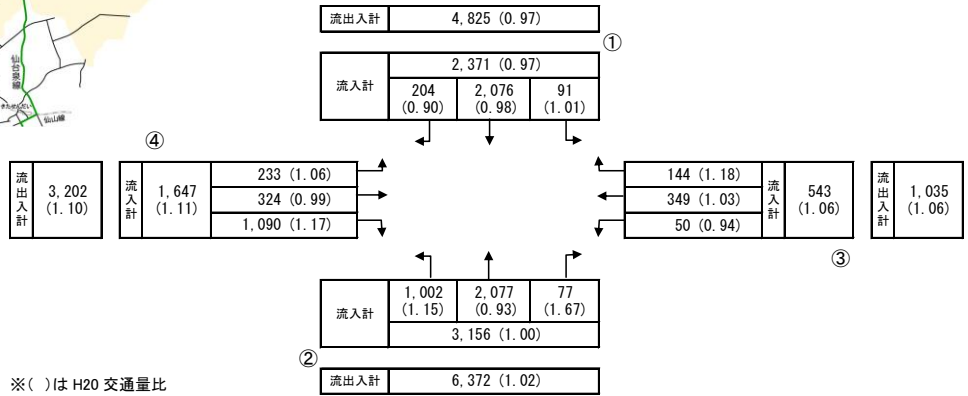
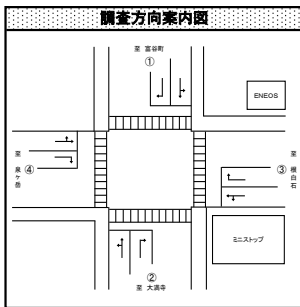

●過年度交通量との比較 (台/12 時間)

【①からの交通量】

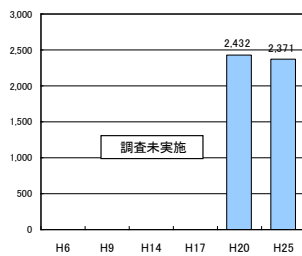

【②からの交通量】

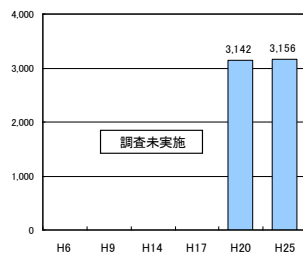

【③からの交通量】

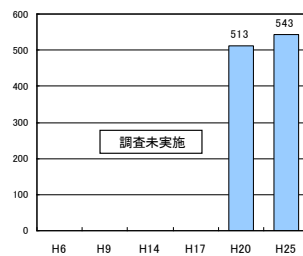

【④からの交通量】

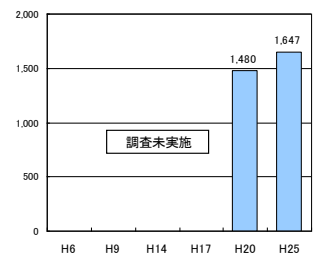

●時間帯別交通量 (台/時)

【①からの交通量】

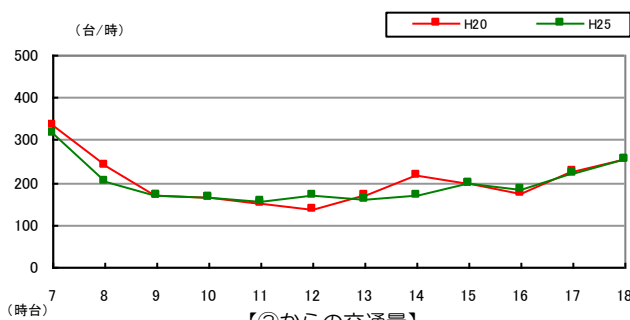

【②からの交通量】

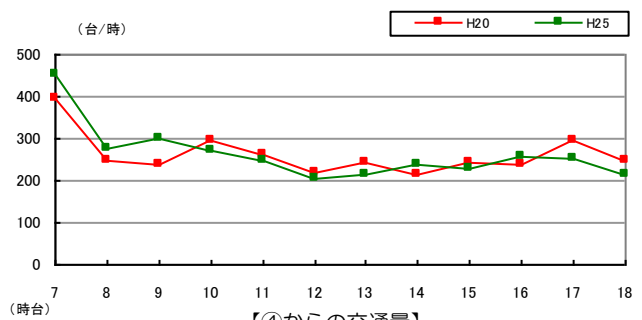

【③からの交通量】

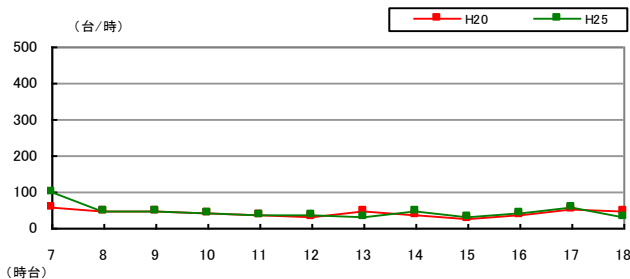

【④からの交通量】

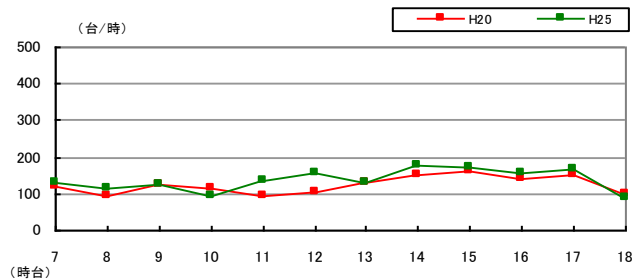

<泉-2> 南中山一丁目南交差点（泉区）



●調査日時

平成 25 年 10 月 3 日（木） 7:00～19:00（12 時間）

●方向別交通量（台/12 時間）

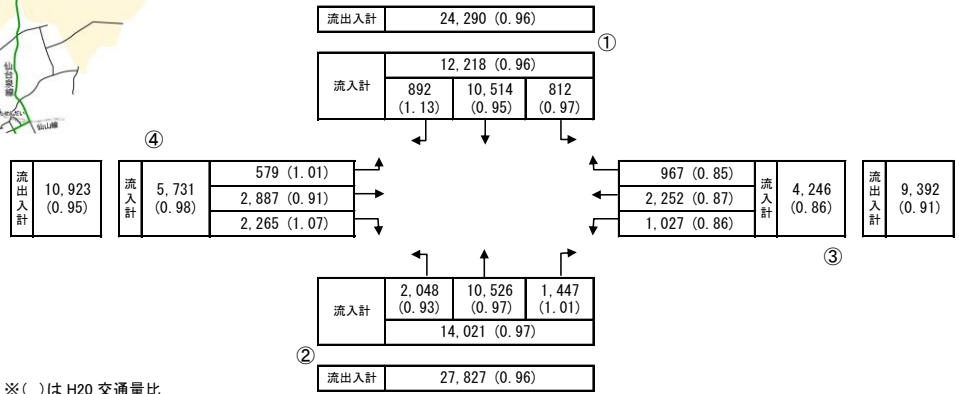
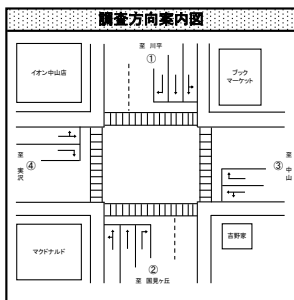

●過年度交通量との比較（台/12 時間）

【①からの交通量】

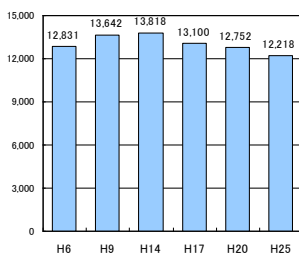

【②からの交通量】

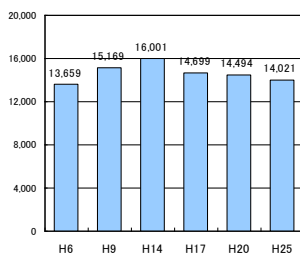

【③からの交通量】

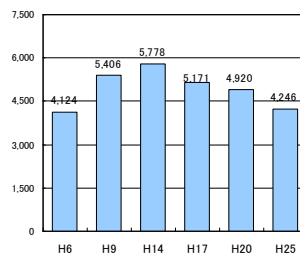

【④からの交通量】

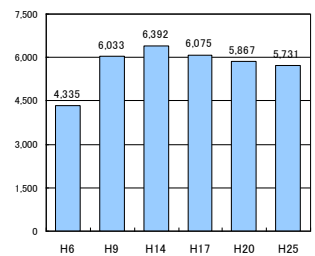

●時間帯別交通量（台/時）

【①からの交通量】

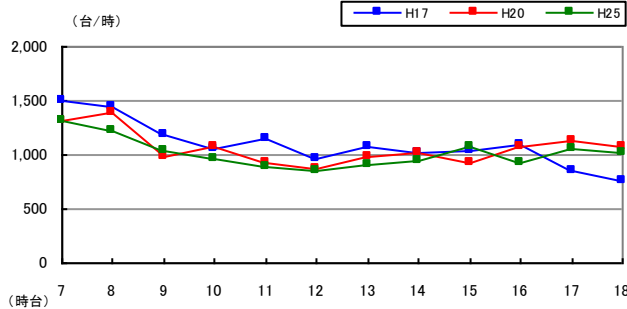

【②からの交通量】

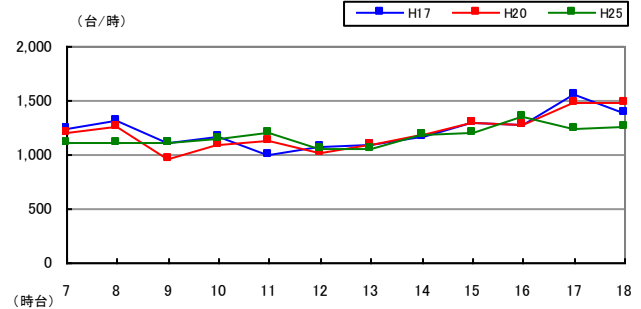

【③からの交通量】

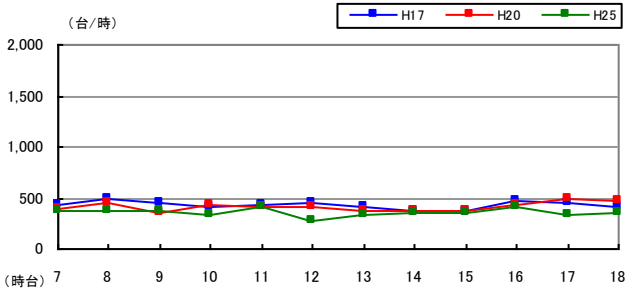

【④からの交通量】

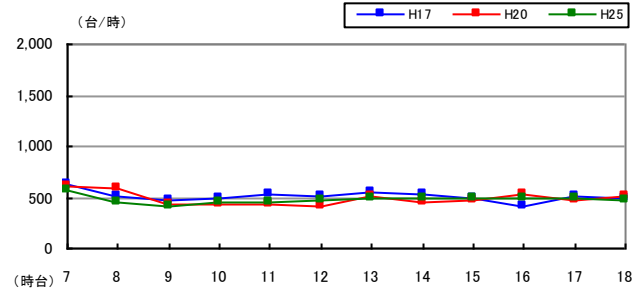

<泉-3> 寺岡一丁目交差点（泉区）



●調査日時

平成 25 年 10 月 3 日（木） 7:00～19:00（12 時間）

●方向別交通量（台/12 時間）

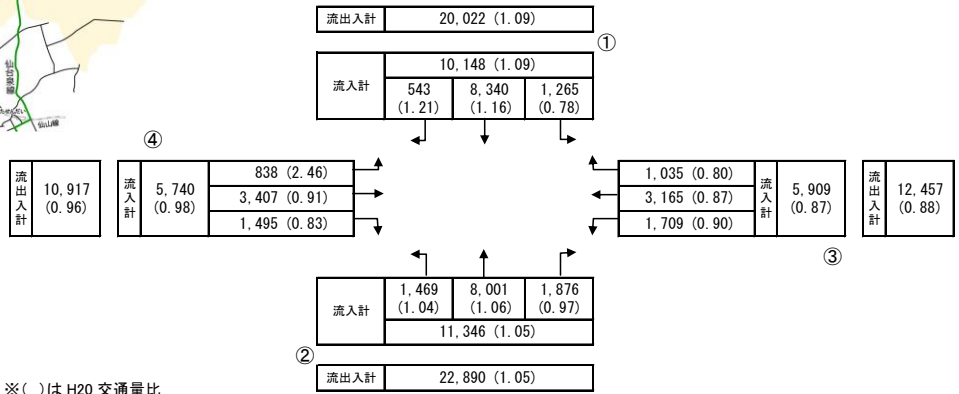
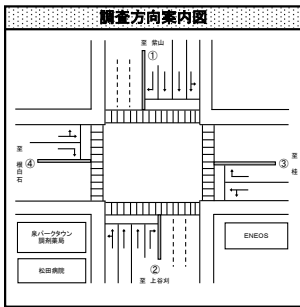

●過年度交通量との比較（台/12 時間）

【①からの交通量】

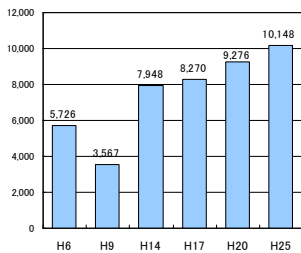

【②からの交通量】

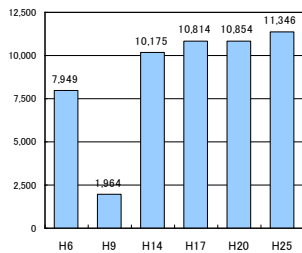

【③からの交通量】

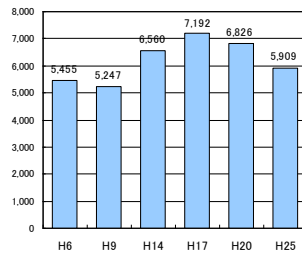

【④からの交通量】

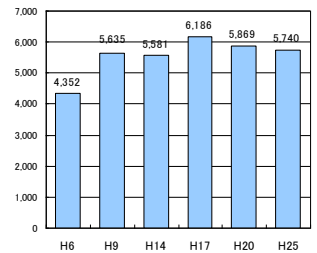

●時間帯別交通量（台/時）

【①からの交通量】

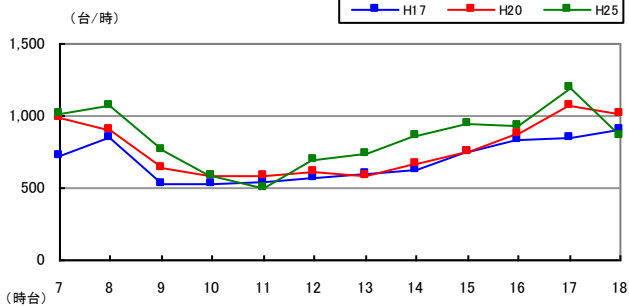

【②からの交通量】

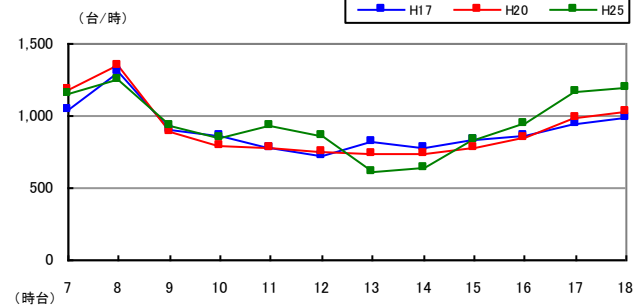

【③からの交通量】

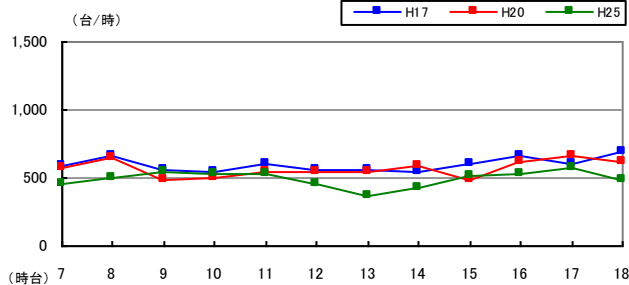

【④からの交通量】

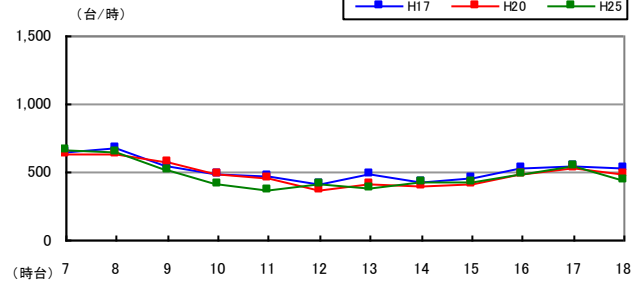

<泉-4> 泉パークタウン入口交差点（泉区）



●調査日時

平成 25 年 10 月 3 日（木） 7:00～19:00（12 時間）

●方向別交通量（台/12 時間）

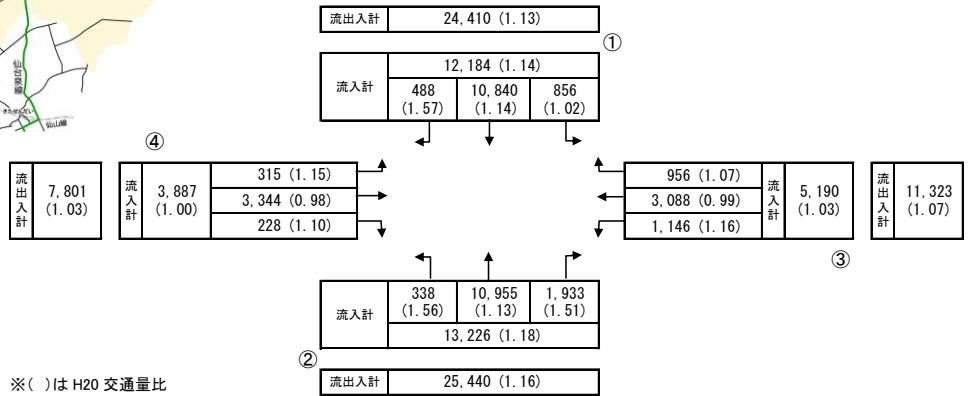
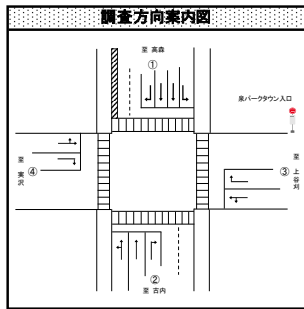

※()は H20 交通量比

●過年度交通量との比較（台/12 時間）

【①からの交通量】

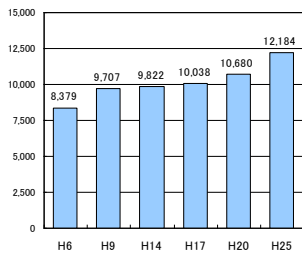

【②からの交通量】

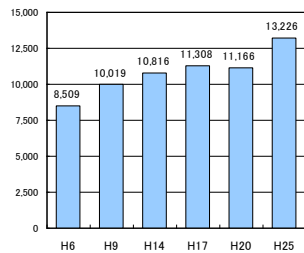

【③からの交通量】

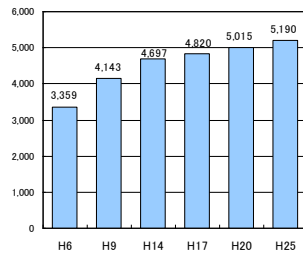

【④からの交通量】

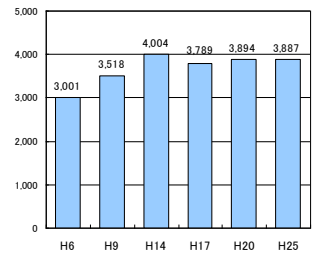

●時間帯別交通量（台/時）

【①からの交通量】

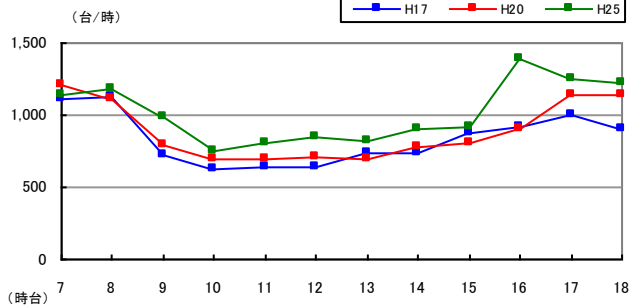

【②からの交通量】

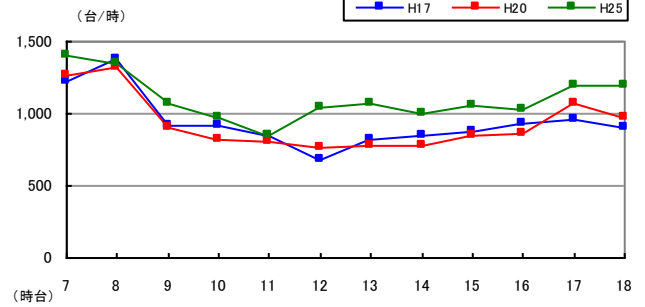

【③からの交通量】

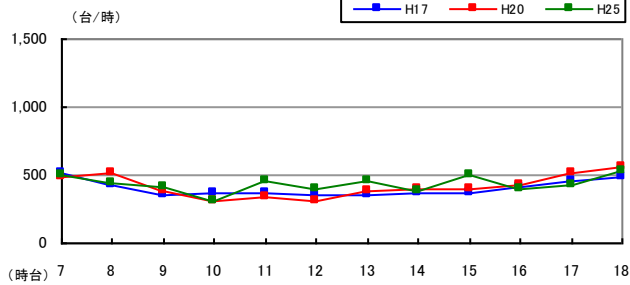

【④からの交通量】

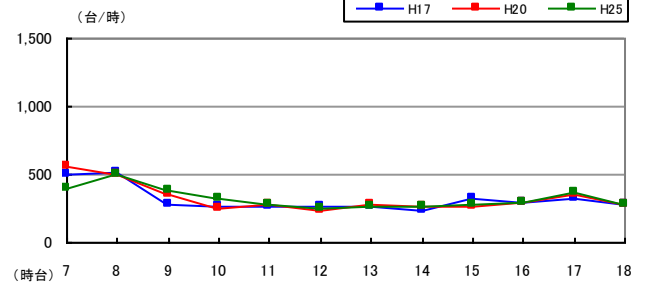

<泉-5> 長命ヶ丘東交差点（泉区）



●調査日時

平成 25 年 10 月 3 日（木） 7:00～19:00（12 時間）

●方向別交通量（台/12 時間）

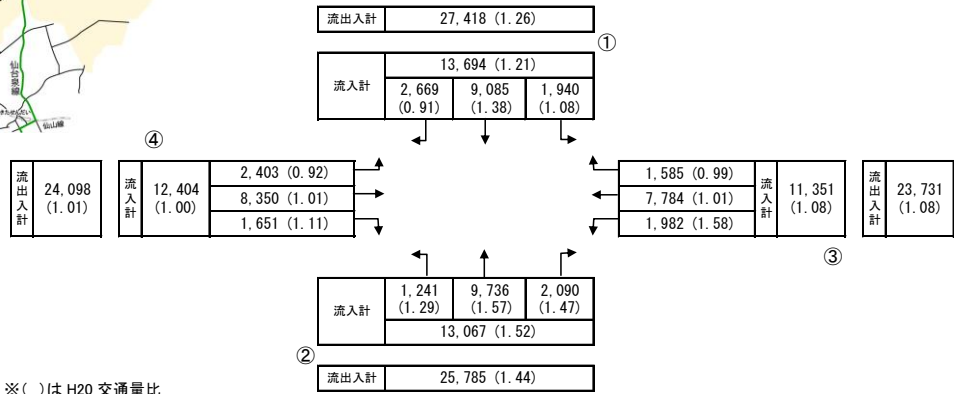
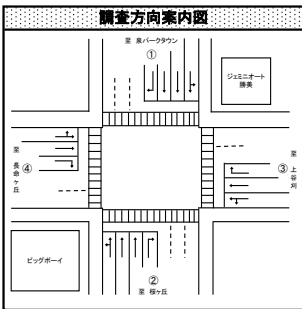

※()は H20 交通量比

●過年度交通量との比較（台/12 時間）

【①からの交通量】

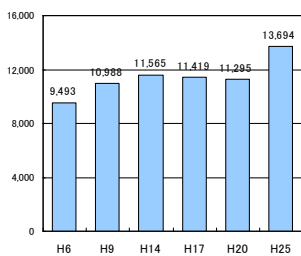

【②からの交通量】

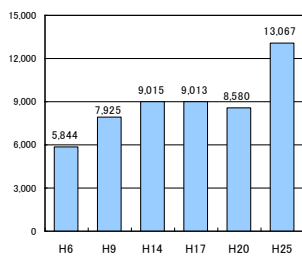

【③からの交通量】

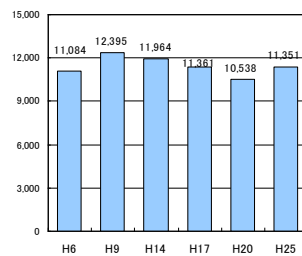

【④からの交通量】

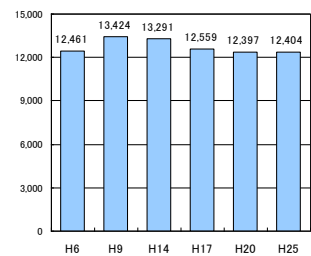

●時間帯別交通量（台/時）

【①からの交通量】

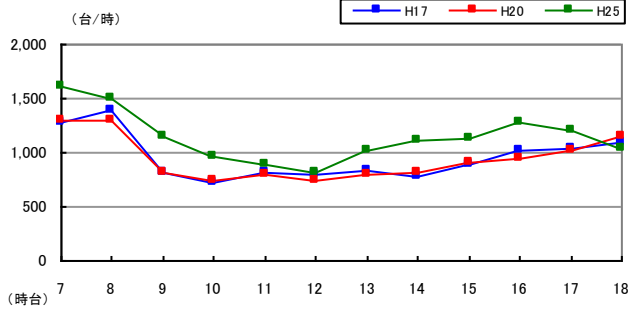

【②からの交通量】

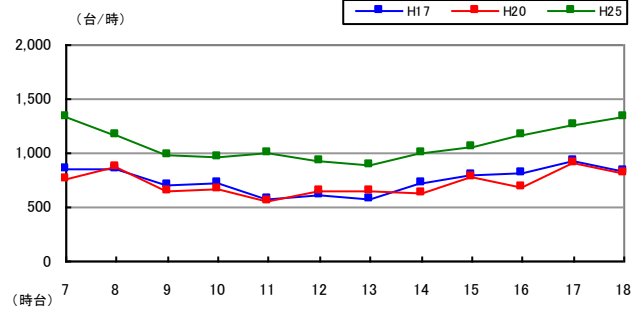

【③からの交通量】

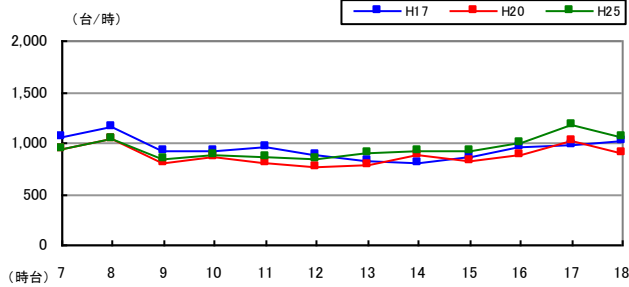

【④からの交通量】

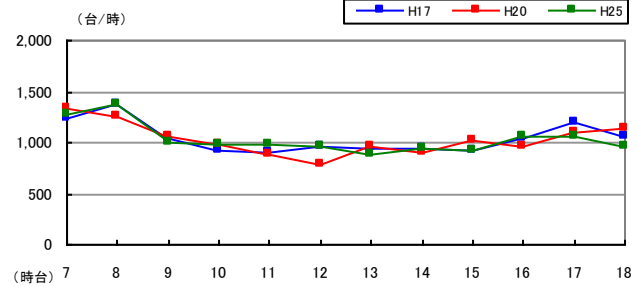

<泉-6> 野村小学校前交差点（泉区）



●調査日時

平成 25 年 10 月 3 日（木） 7:00～19:00（12 時間）

●方向別交通量（台/12 時間）

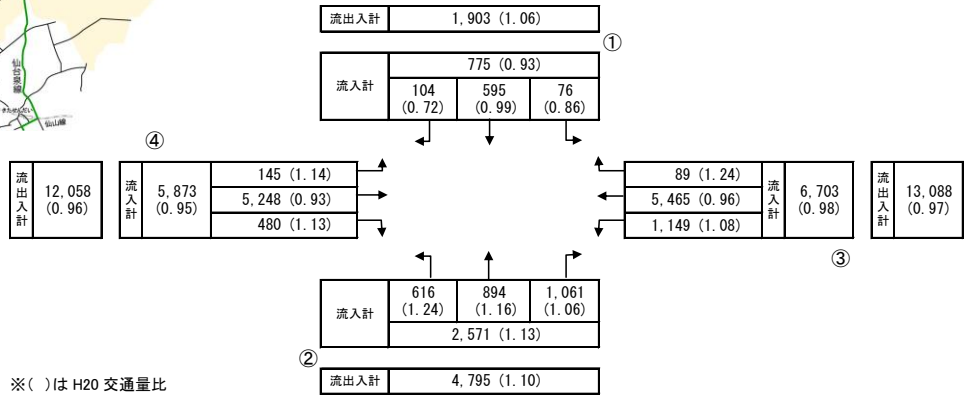
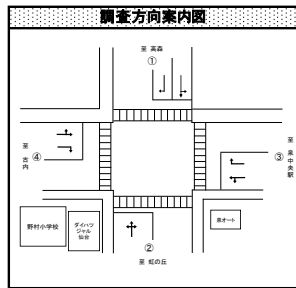

●過年度交通量との比較（台/12 時間）

【①からの交通量】

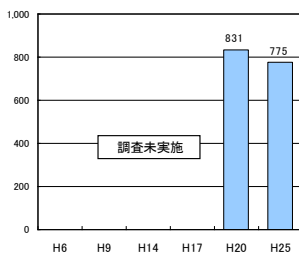

【②からの交通量】

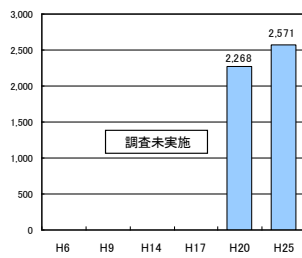

【③からの交通量】

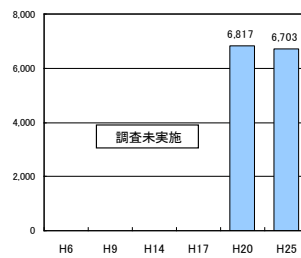

【④からの交通量】

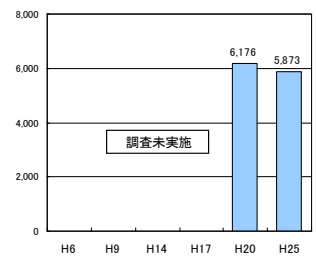

●時間帯別交通量（台/時）

【①からの交通量】

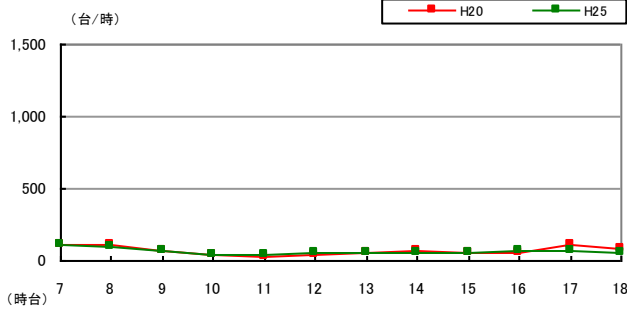

【②からの交通量】

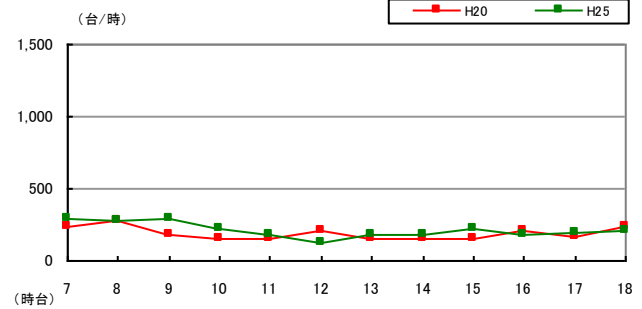

【③からの交通量】

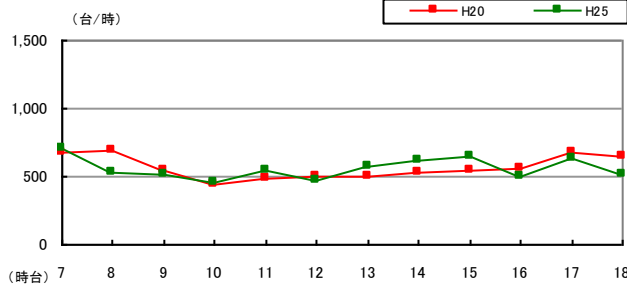

【④からの交通量】

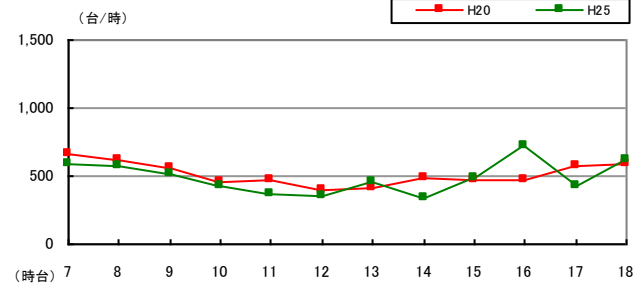

<泉-7> 加茂一丁目交差点（泉区）



●調査日時

平成 25 年 10 月 3 日（木） 7:00～19:00（12 時間）

●方向別交通量（台/12 時間）

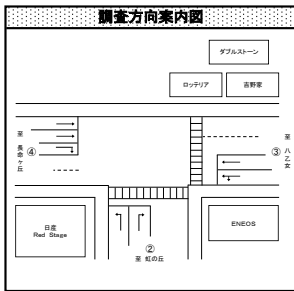

④	流出入計 22,629 (1.02)	流入計 11,437 (1.03)	-	流出計 11,192 (1.01)
			10,314 (1.05)	
			1,123 (0.88)	
				③
				流入計 12,840 (1.07)
				流出入計 25,727 (1.06)
				②
			流入計 1,337 (0.81)	-
				2,573 (1.08)
				3,910 (0.97)
			流出入計 8,018 (1.01)	

※()は H20 交通量比

●過年度交通量との比較（台/12 時間）

【②からの交通量】

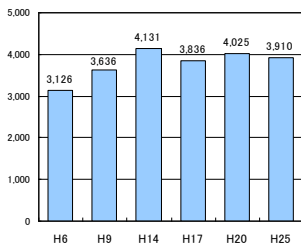

【③からの交通量】

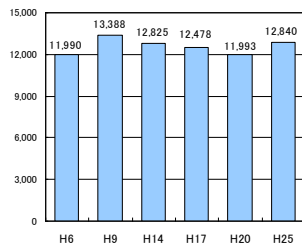

【④からの交通量】

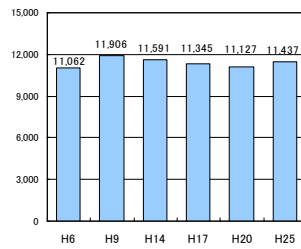

●時間帯別交通量（台/時）

【②からの交通量】

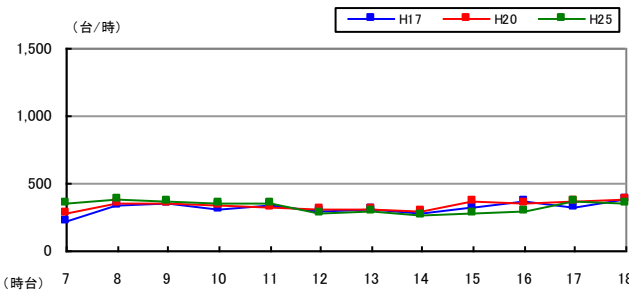

【③からの交通量】

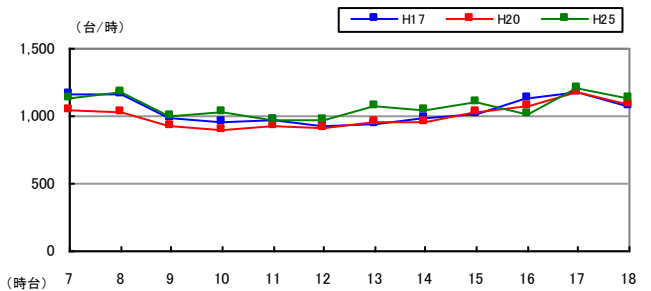

【④からの交通量】

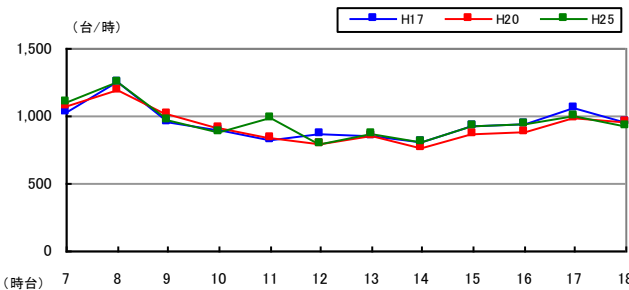

<泉-8> 桂一丁目交差点（泉区）



●調査日時

平成 25 年 10 月 3 日（木）7:00～19:00（12 時間）

●方向別交通量（台/12 時間）

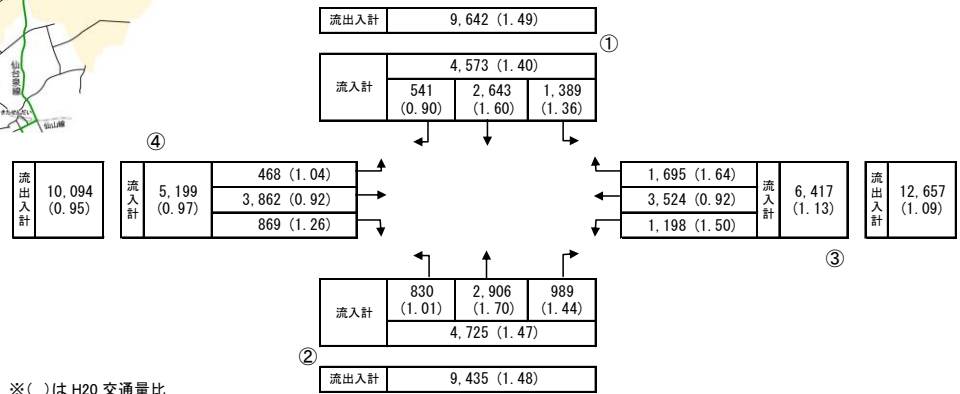
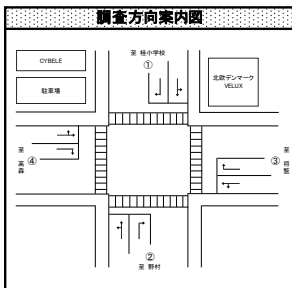

※()は H20 交通量比

●過年度交通量との比較（台/12 時間）

【①からの交通量】

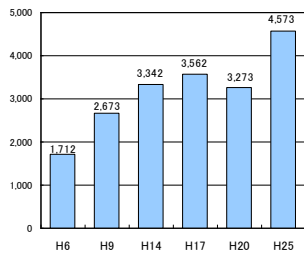

【②からの交通量】

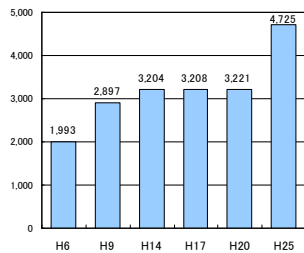

【③からの交通量】

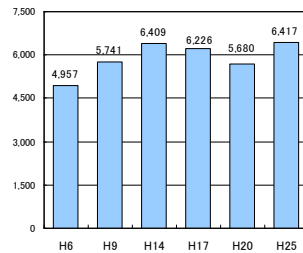

【④からの交通量】

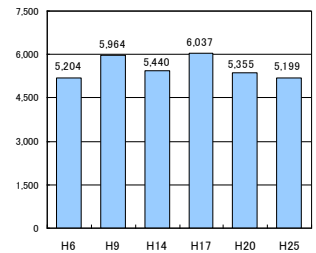

●時間帯別交通量（台/時）

【①からの交通量】

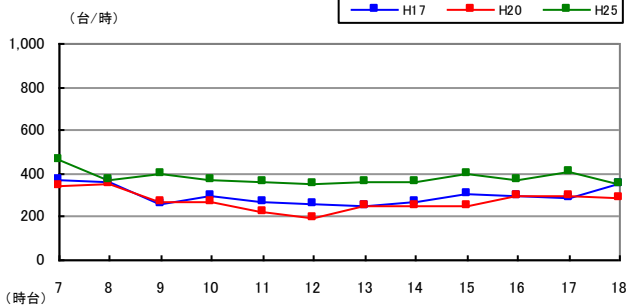

【②からの交通量】

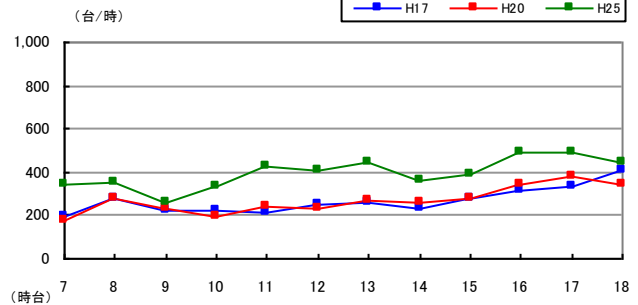

【③からの交通量】

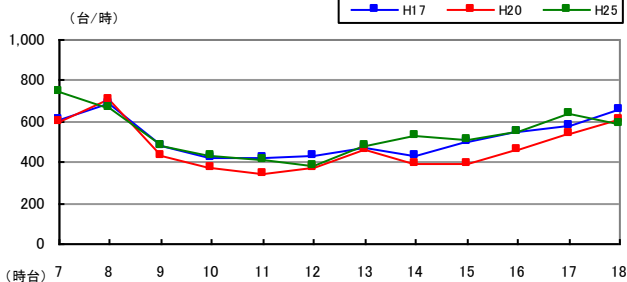

【④からの交通量】

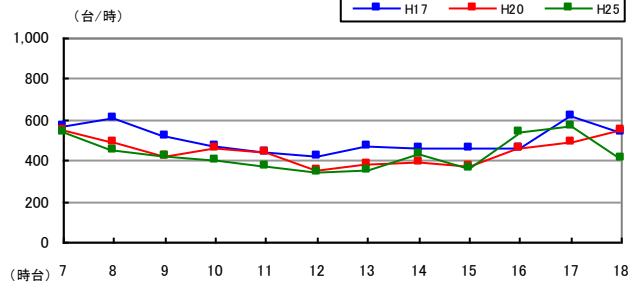

<泉-9> 野村交差点 (泉区)



●調査日時

平成 25 年 10 月 3 日 (木) 7:00~19:00 (12 時間)

●方向別交通量 (台/12 時間)

流出入計	7,591 (1.29)		
流入計	3,610 (1.35)		
	2,208 (1.41)	-	1,402 (1.28)

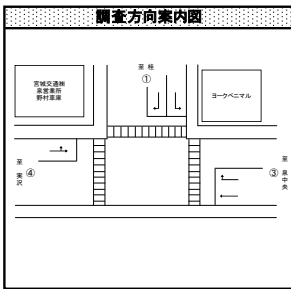

流出入計	13,836 (1.03)	流入計	6,939 (1.05)	1,762 (1.21)	流出入計	2,219 (1.25)	流入計	6,908 (0.99)	流出入計	13,487 (1.02)
				5,177 (1.01)				4,689 (0.90)		

※()は H20 交通量比

●過年度交通量との比較 (台/12 時間)

【①からの交通量】

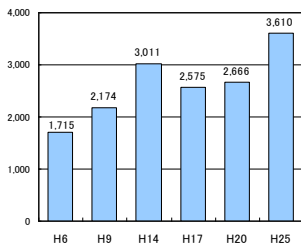

【③からの交通量】

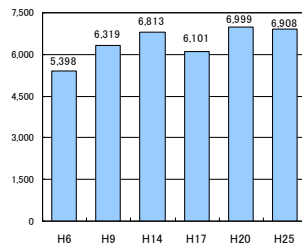

【④からの交通量】

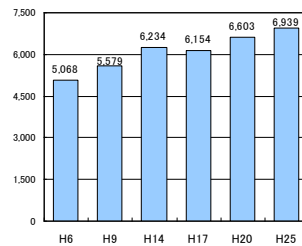

●時間帯別交通量 (台/時)

【①からの交通量】

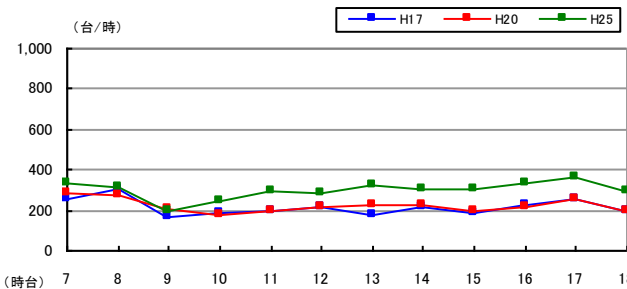

【③からの交通量】

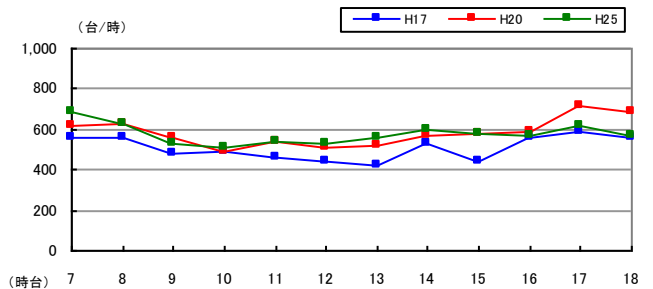

【④からの交通量】

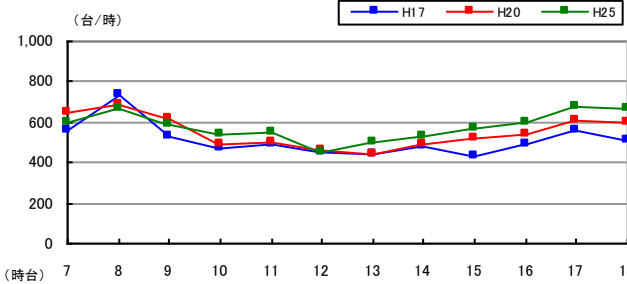

<泉-10> 泉中央駅前交差点（泉区）

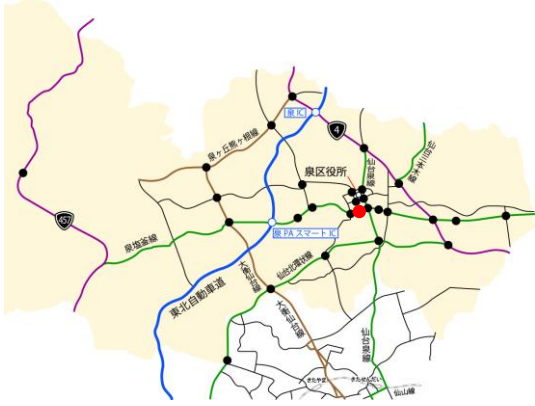

●調査日時

平成25年9月11日（水）7:00～19:00（12時間）

●方向別交通量（台/12時間）

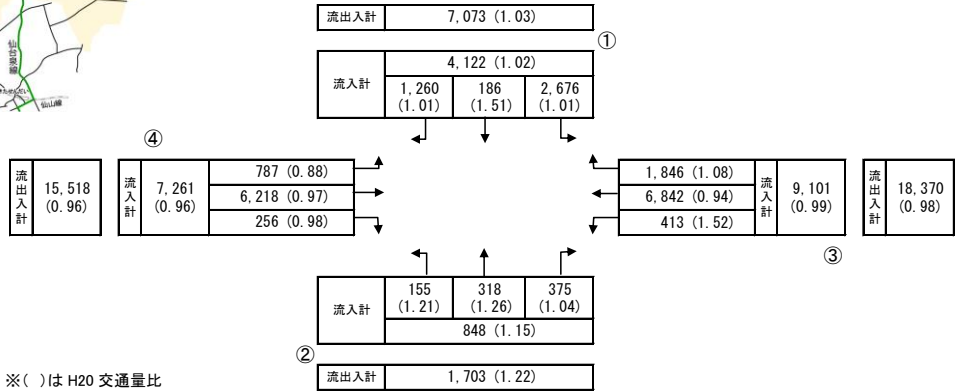
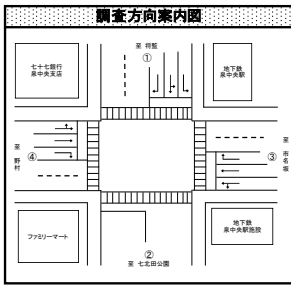

●過年度交通量との比較（台/12時間）

【①からの交通量】

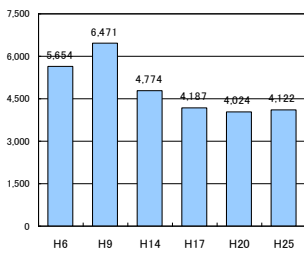

【②からの交通量】

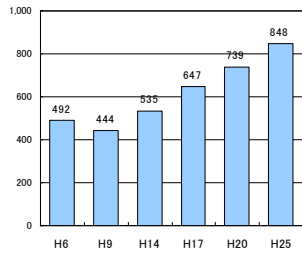

【③からの交通量】

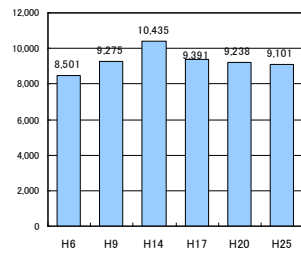

【④からの交通量】

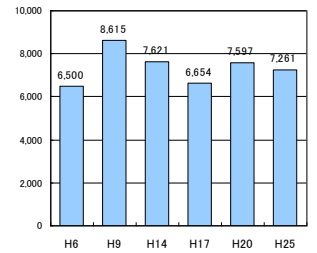

●時間帯別交通量（台/時）

【①からの交通量】

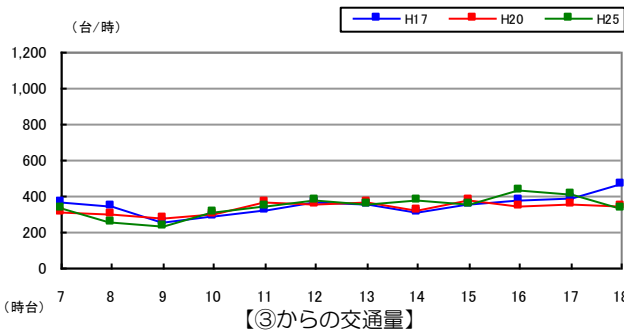

【②からの交通量】

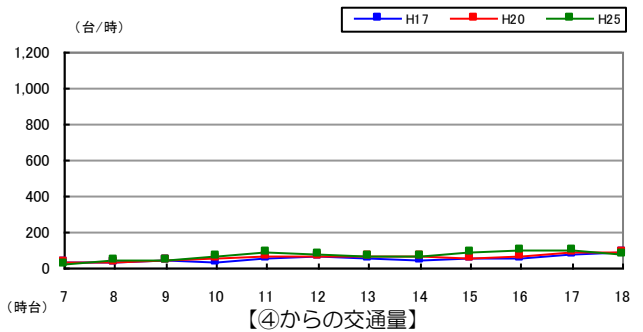

【③からの交通量】

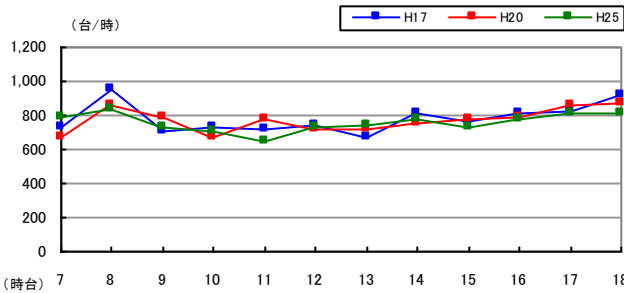

【④からの交通量】

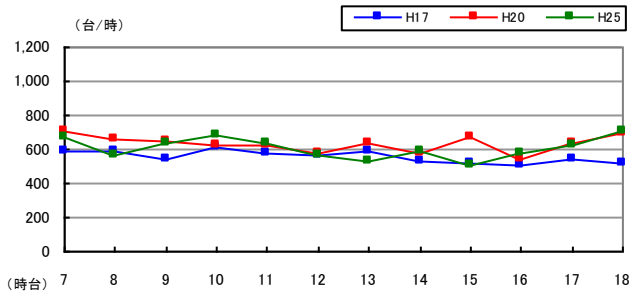

<泉-11> 泉中央交差点（泉区）



●調査日時

平成25年9月11日（水）7:00～19:00（12時間）

●方向別交通量（台/12時間）

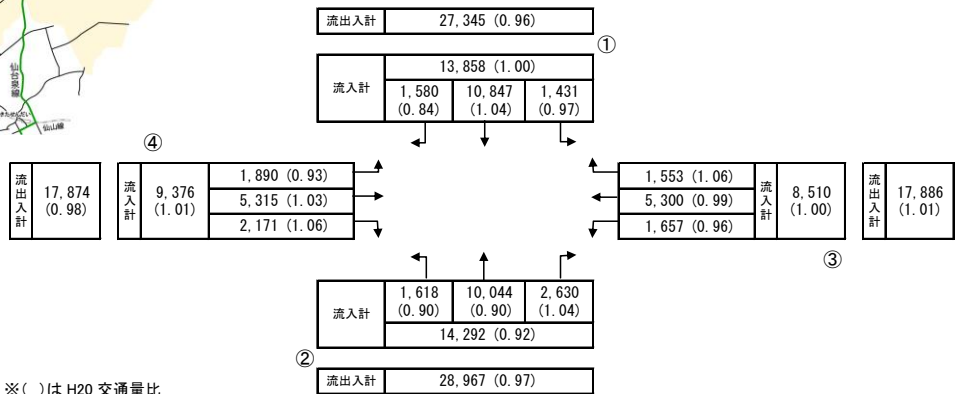
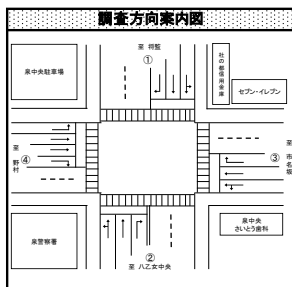

●過年度交通量との比較（台/12時間）※H14は第二回調査結果

【①からの交通量】

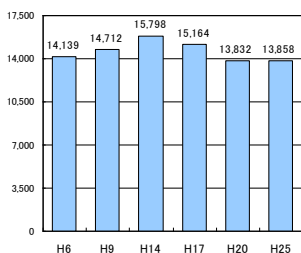

【②からの交通量】

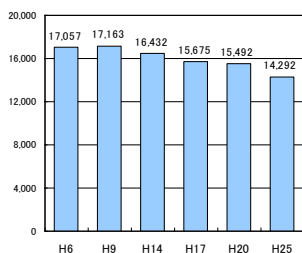

【③からの交通量】

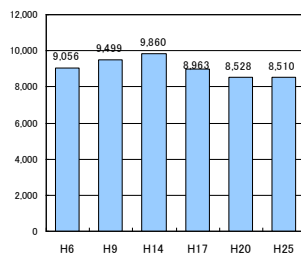

【④からの交通量】

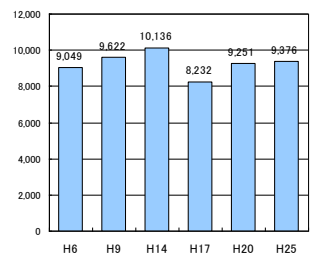

●時間帯別交通量（台/時）

【①からの交通量】

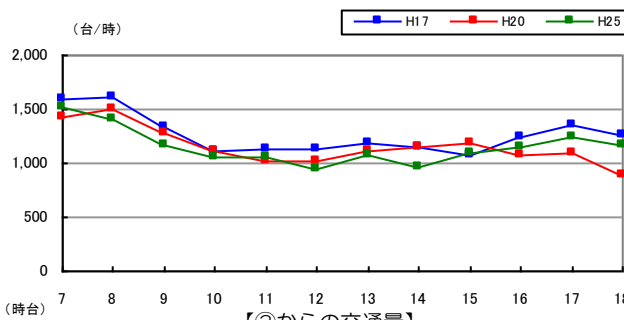

【②からの交通量】

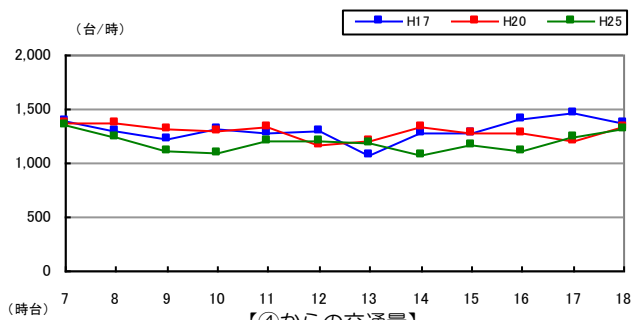

【③からの交通量】

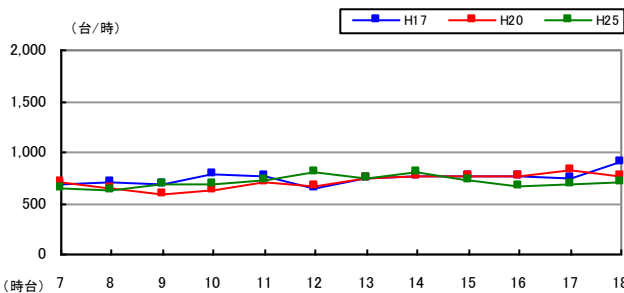

【④からの交通量】

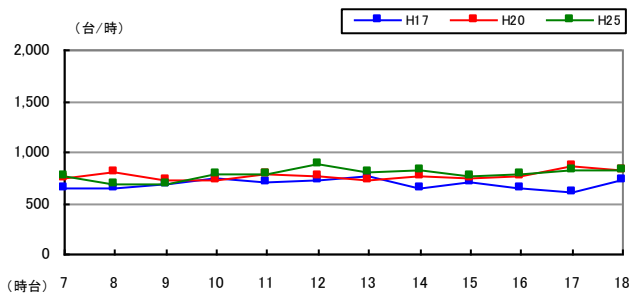

<泉-12> 八乙女交差点 (泉区)



●調査日時

平成 25 年 10 月 3 日 (木) 7:00~19:00 (12 時間)

●方向別交通量 (台/12 時間)

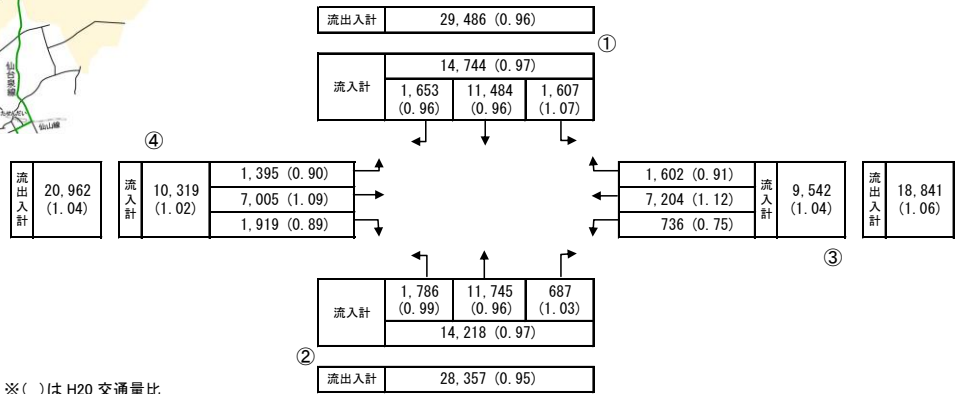
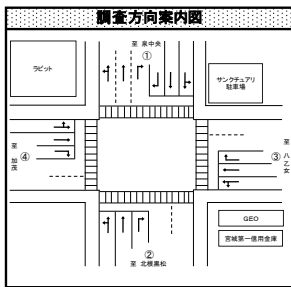

※()は H20 交通量比

●過年度交通量との比較 (台/12 時間)

【①からの交通量】

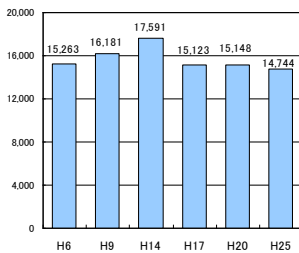

【②からの交通量】

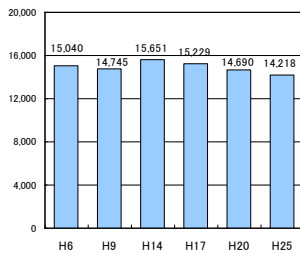

【③からの交通量】

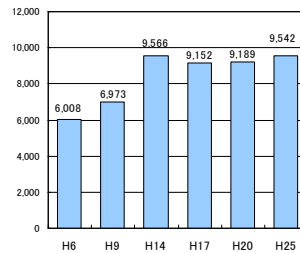

【④からの交通量】

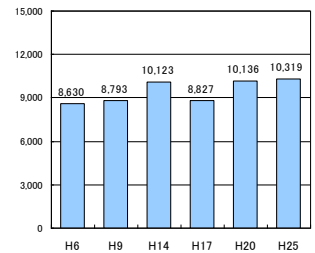

●時間帯別交通量 (台/時)

【①からの交通量】

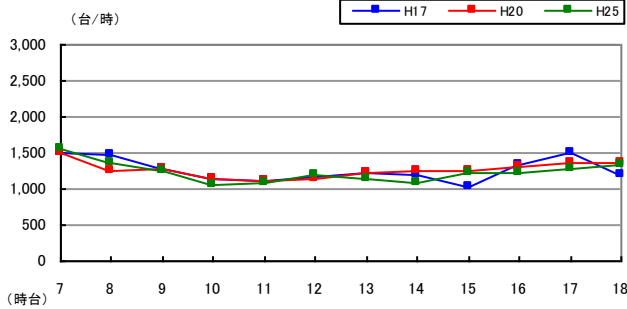

【②からの交通量】

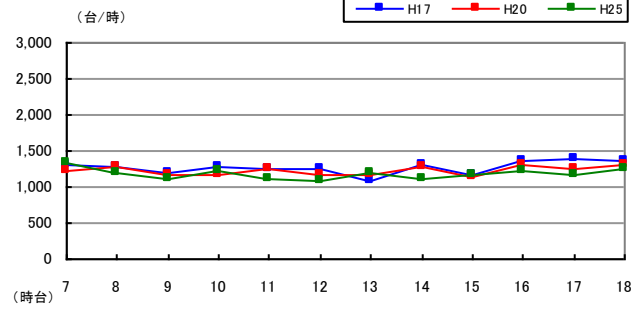

【③からの交通量】

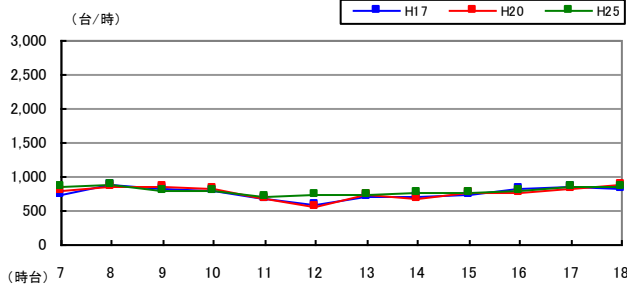

【④からの交通量】

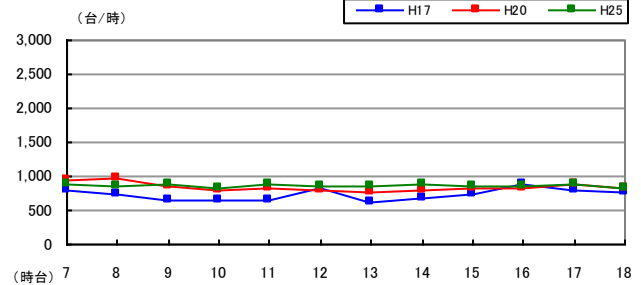

<泉-13> 市名坂交差点（泉区）



●調査日時

平成25年9月11日（水）7:00～19:00（12時間）

●方向別交通量（台/12時間）

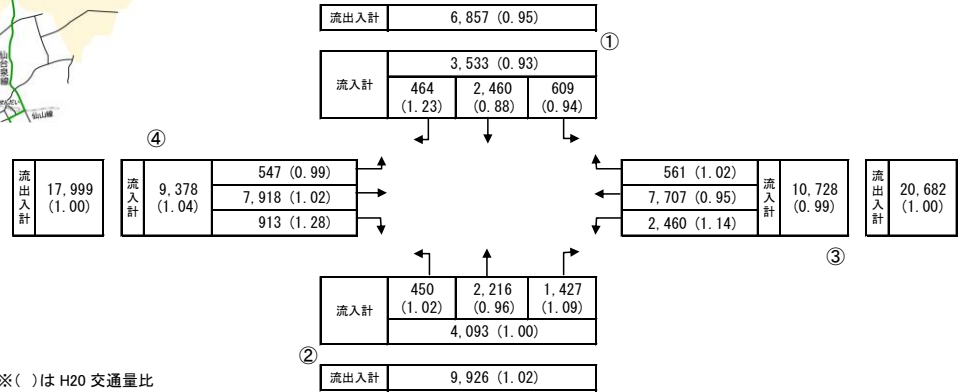
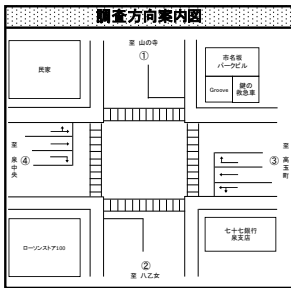

※()は H20 交通量比

●過年度交通量との比較（台/12時間）

【①からの交通量】

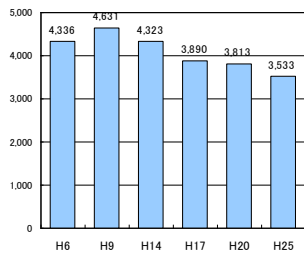

【②からの交通量】

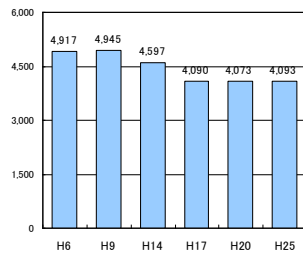

【③からの交通量】

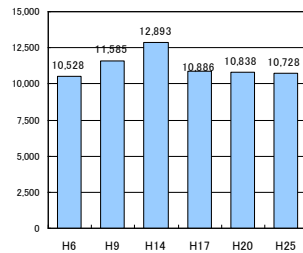

【④からの交通量】

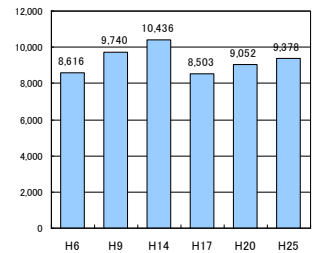

●時間帯別交通量（台/時）

【①からの交通量】

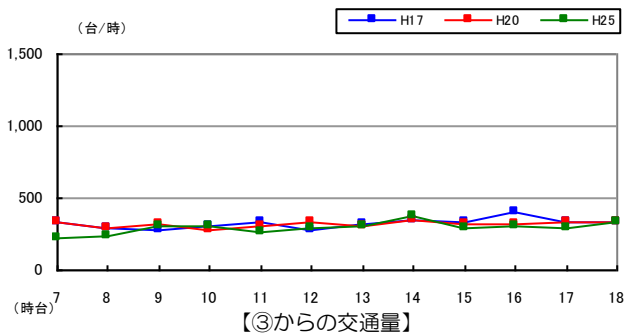

【②からの交通量】

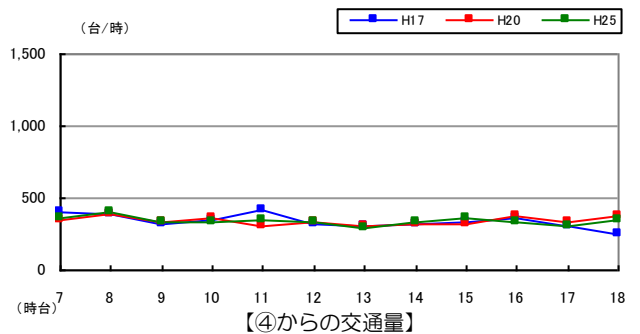

【③からの交通量】

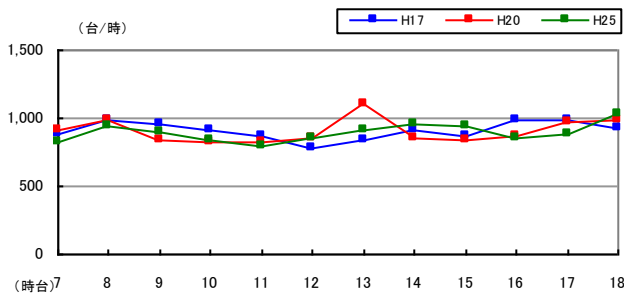

【④からの交通量】

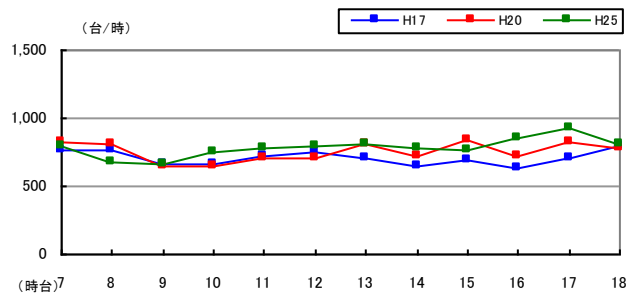

<泉-14> 泉ヶ丘交差点（泉区）

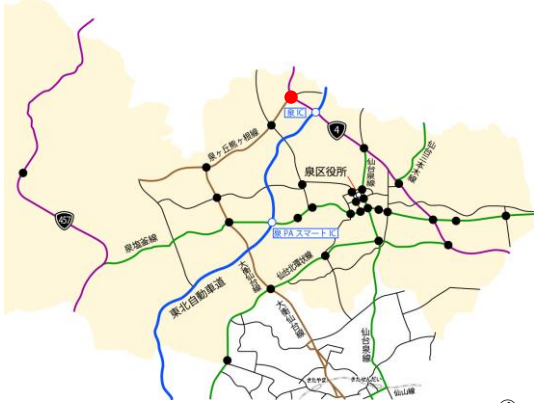

●調査日時

平成 25 年 10 月 3 日（木）7:00～19:00（12 時間）

●方向別交通量（台/12 時間）

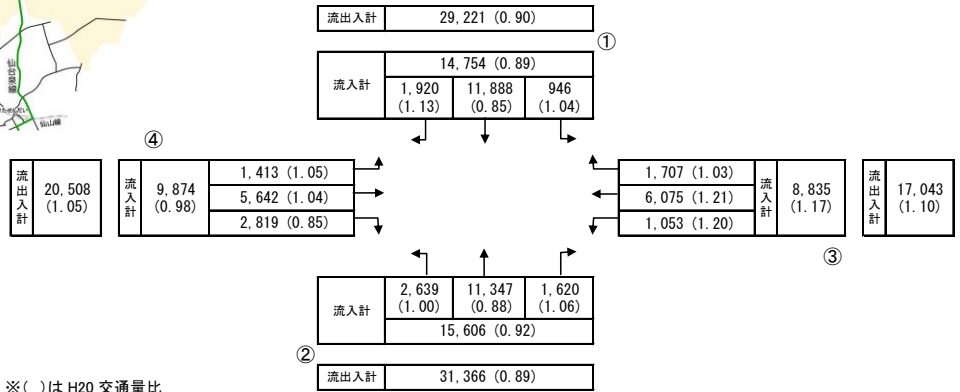
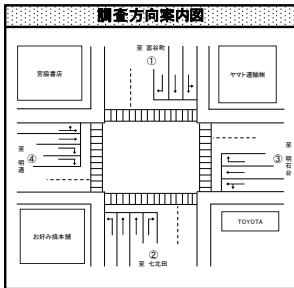

●過年度交通量との比較（台/12 時間）

【①からの交通量】

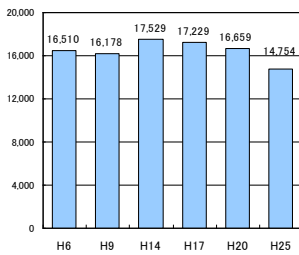

【②からの交通量】

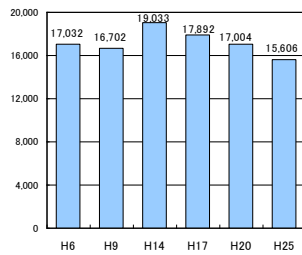

【③からの交通量】

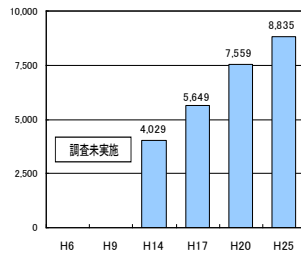

【④からの交通量】

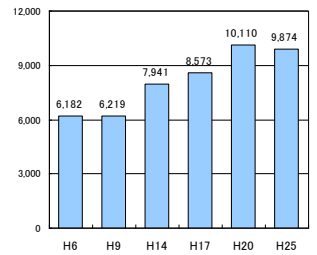

●時間帯別交通量（台/時）

【①からの交通量】

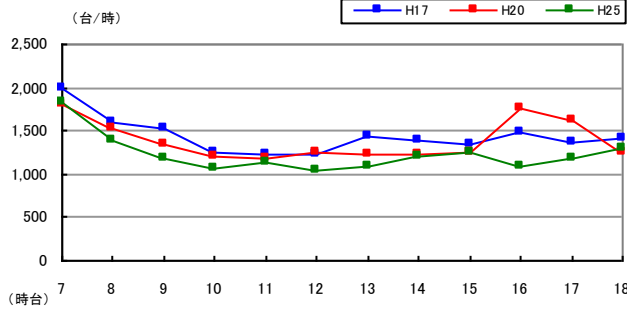

【②からの交通量】

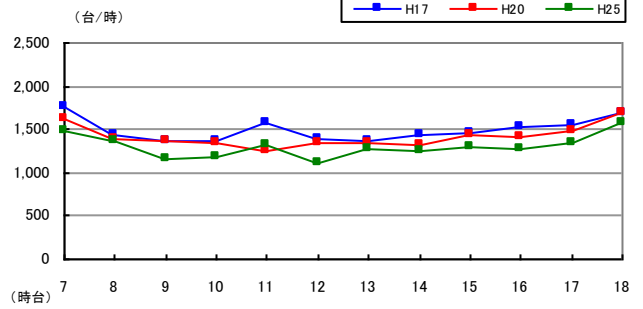

【③からの交通量】

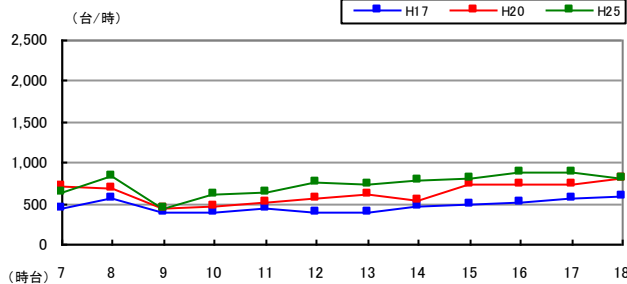

【④からの交通量】

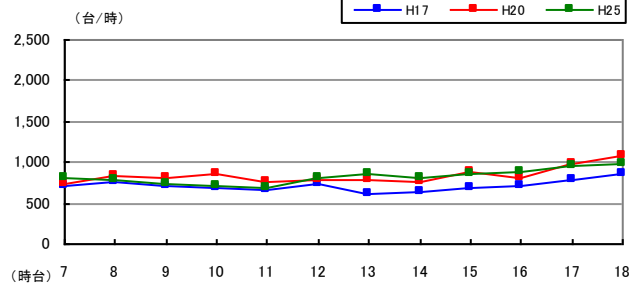

<泉-15> 将監交差点（泉区）



●調査日時

平成 25 年 10 月 3 日（木） 7:00～19:00（12 時間）

●方向別交通量（台/12 時間）

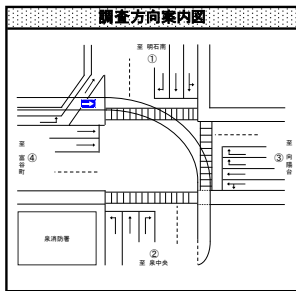

流出計	37,878	(0.92)
-----	--------	--------

流入計	19,852	(0.93)
-----	--------	--------

218	(0.89)
12,846	(0.93)
6,788	(0.95)

流出計	16,345	(0.96)
流入計	7,979	(0.96)
280	(0.78)	
5,691	(0.96)	
2,008	(1.01)	

2,695	(1.01)
12,513	(0.94)
370	(1.23)

流入計	15,578	(0.96)
-----	--------	--------

流出計	30,828	(0.94)
-----	--------	--------

5,233	(0.83)	
5,453	(0.95)	
396	(0.69)	
流入計	11,082	(0.88)

流出計	23,931	(0.92)
-----	--------	--------

※()は H20 交通量比

●過年度交通量との比較（台/12 時間）

【①からの交通量】

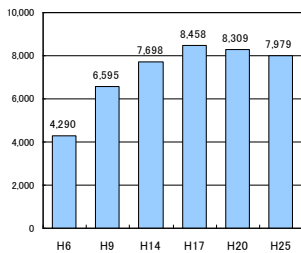

【②からの交通量】

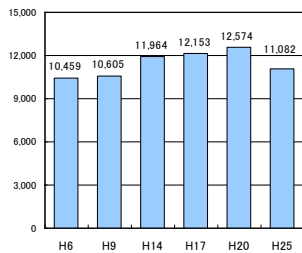

【③からの交通量】

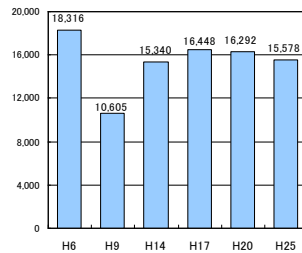

【④からの交通量】

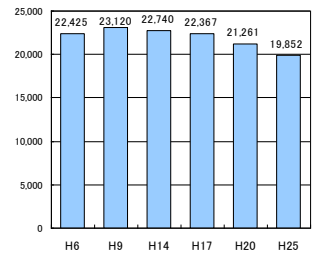

●時間帯別交通量（台/時）

【①からの交通量】

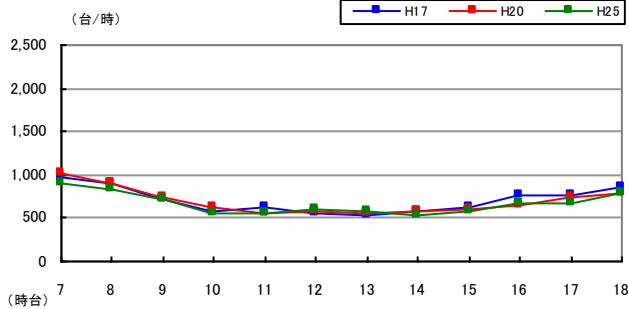

【②からの交通量】

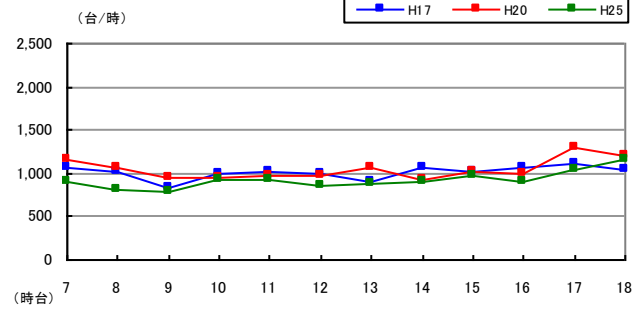

【③からの交通量】

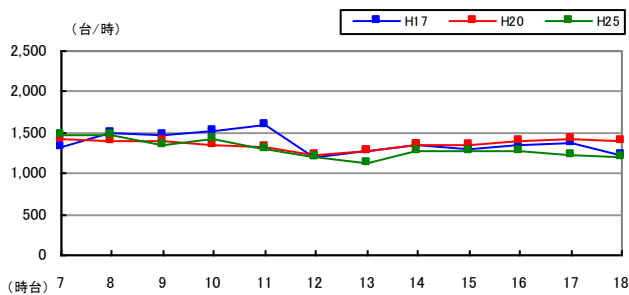

【④からの交通量】

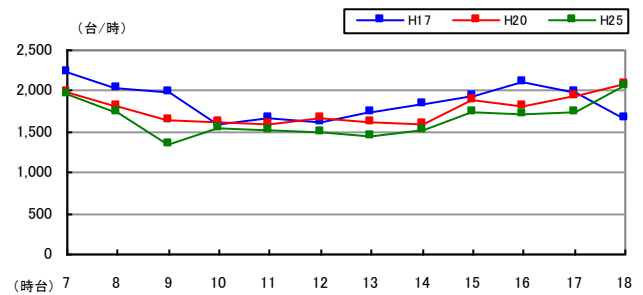

<泉-16> 鳥井原交差点 (泉区)

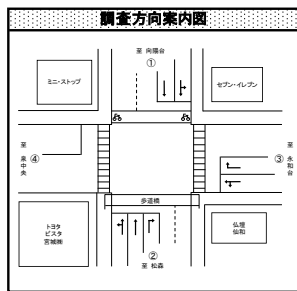

●調査日時

平成 25 年 10 月 3 日 (木) 7:00~19:00 (12 時間)

●方向別交通量 (台/12 時間)

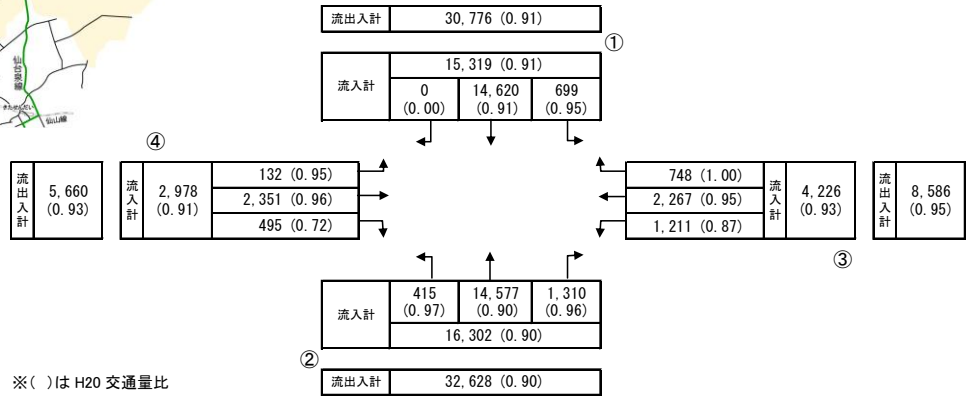

●過年度交通量との比較 (台/12 時間)

【①からの交通量】

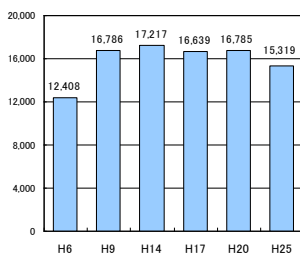

【②からの交通量】

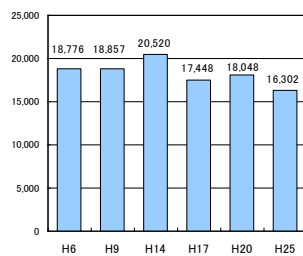

【③からの交通量】

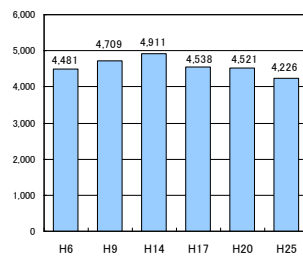

【④からの交通量】

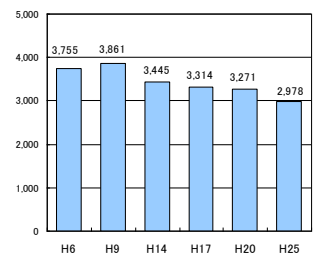

●時間帯別交通量 (台/時)

【①からの交通量】

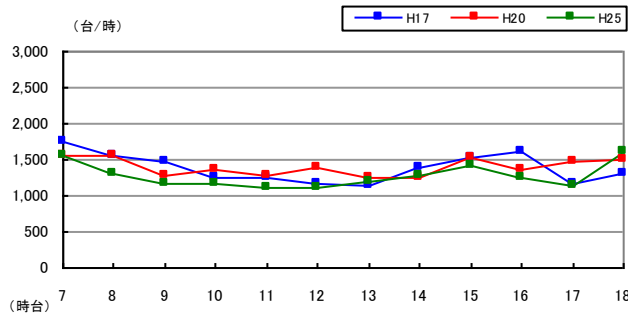

【②からの交通量】

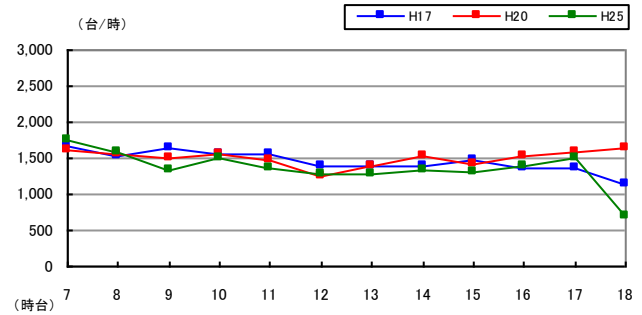

【③からの交通量】

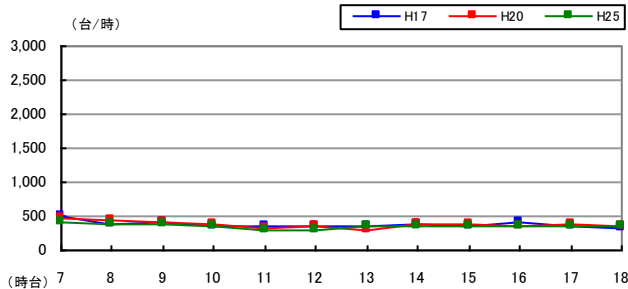

【④からの交通量】

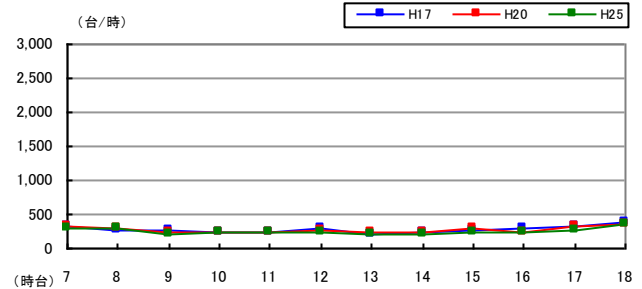

<泉-17> 運転免許センター入口交差点（泉区）

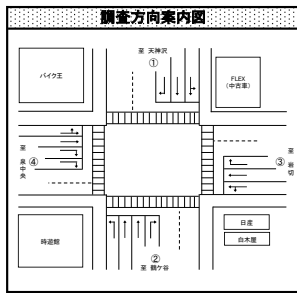
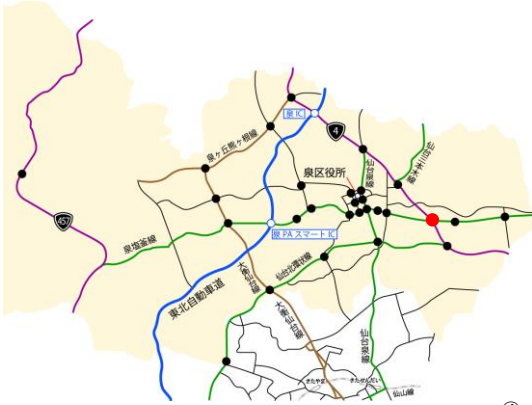

●調査日時

平成 25 年 10 月 3 日（木） 7:00～19:00（12 時間）

●方向別交通量（台/12 時間）

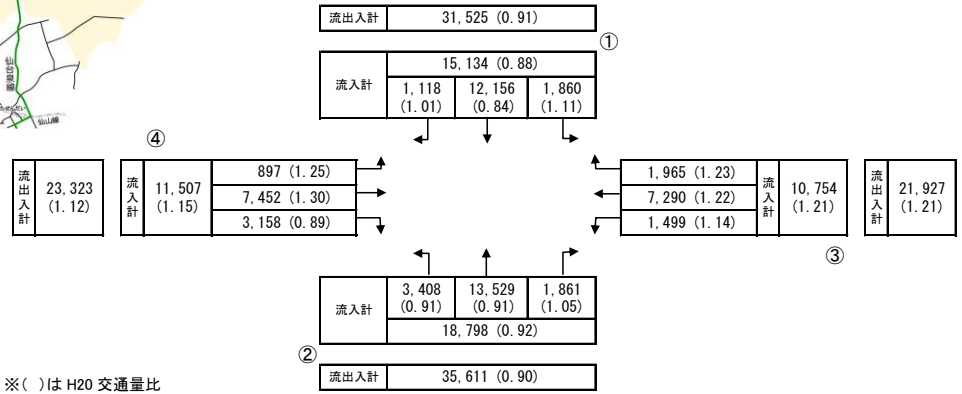

●過年度交通量との比較（台/12 時間）

【①からの交通量】

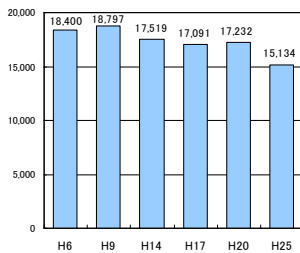

【②からの交通量】

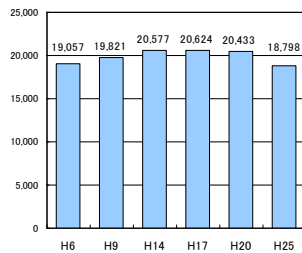

【③からの交通量】

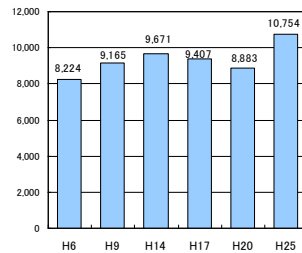

【④からの交通量】

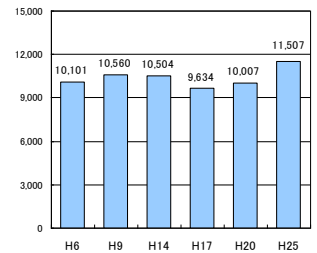

●時間帯別交通量（台/時）

【①からの交通量】

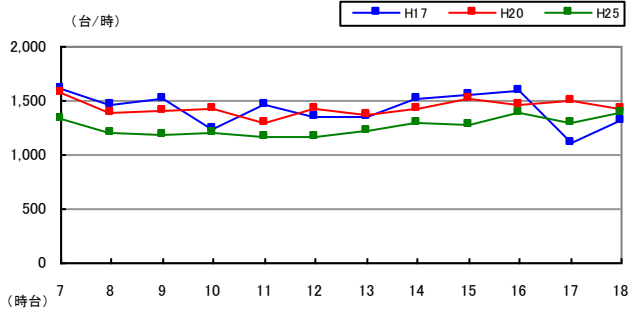

【②からの交通量】

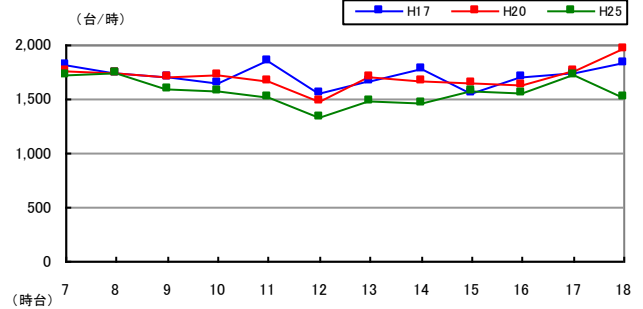

【③からの交通量】

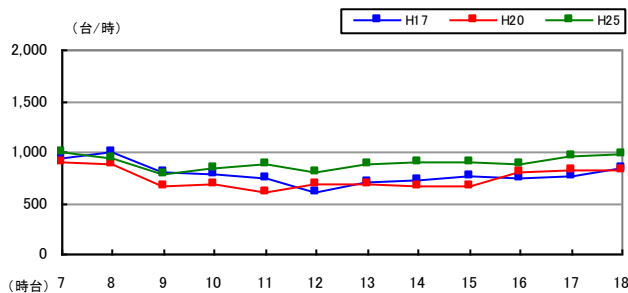

【④からの交通量】

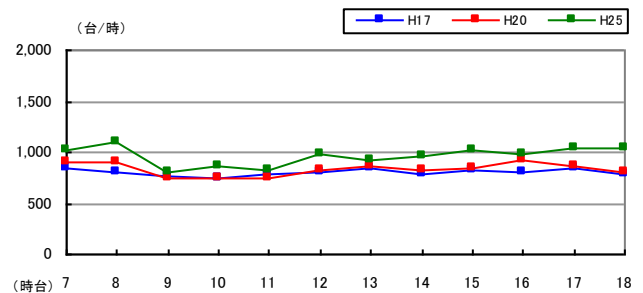

<泉-18> 浦田交差点（泉区）

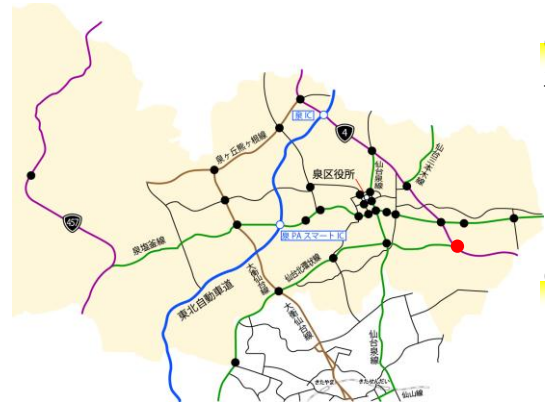

●調査日時
平成 25 年 10 月 3 日（木） 7:00～19:00（12 時間）

●方向別交通量（台/12 時間）

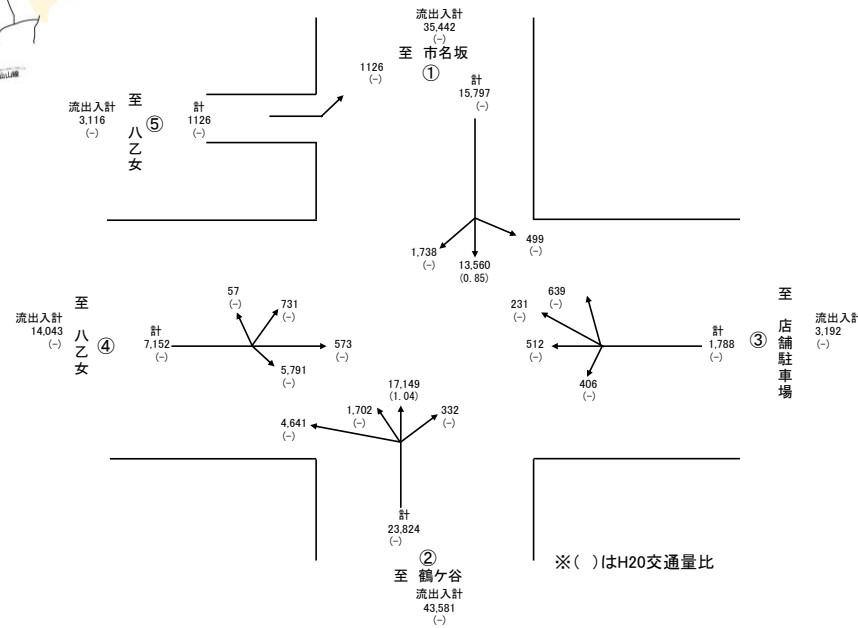
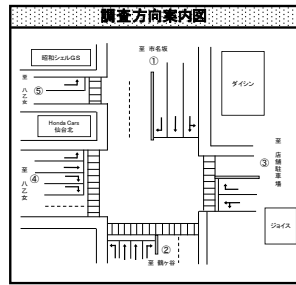

●過年度交通量との比較（台/12 時間）

【①からの交通量】

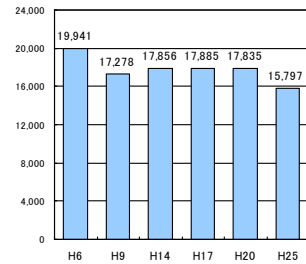

【②からの交通量】

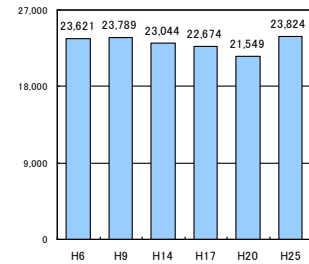

【③からの交通量】

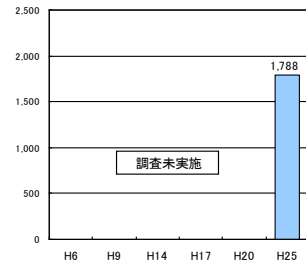

【④からの交通量】

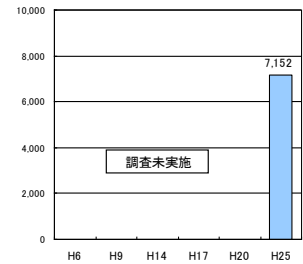

【⑤からの交通量】

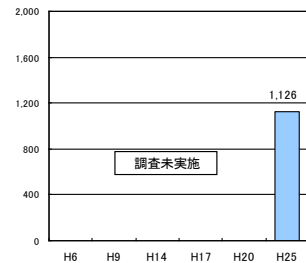

●時間帯別交通量（台/時）

【①からの交通量】

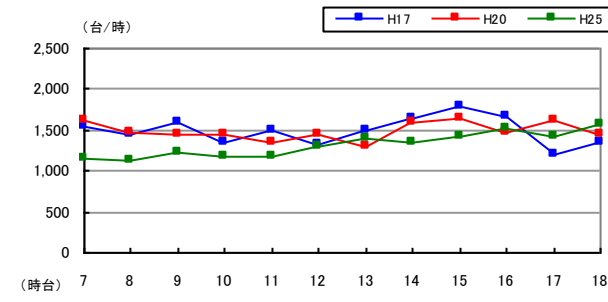

【②からの交通量】

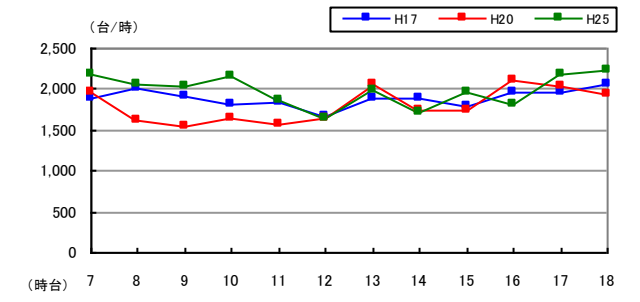

【③からの交通量】

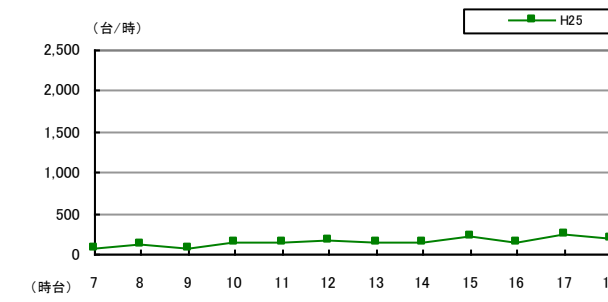

【④からの交通量】

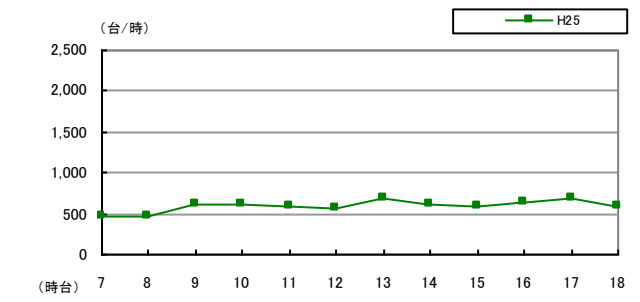

【⑤からの交通量】

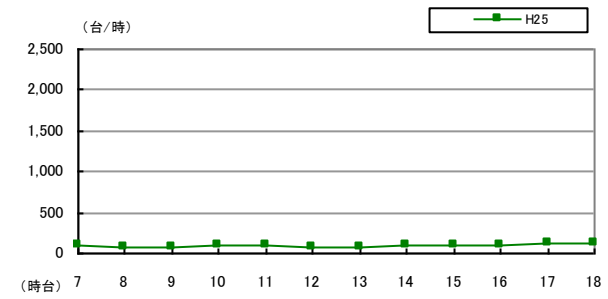

<泉-19> 運転免許センター前交差点（泉区）



●調査日時

平成 25 年 10 月 3 日（木）7:00～19:00（12 時間）

●方向別交通量（台/12 時間）

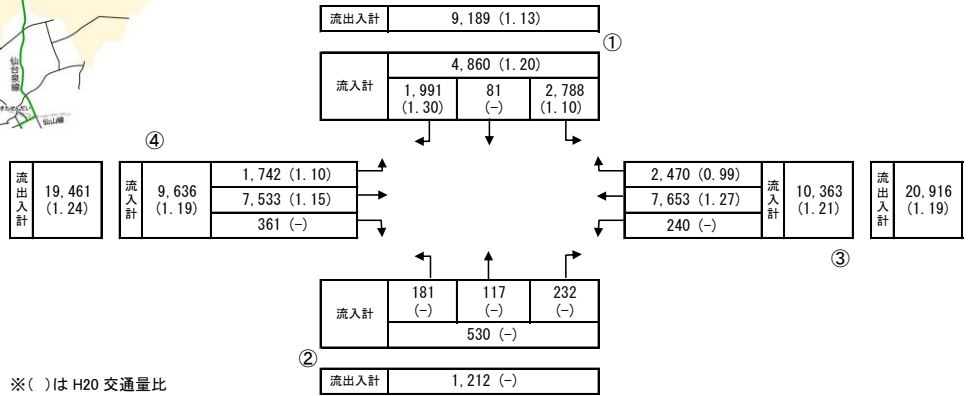
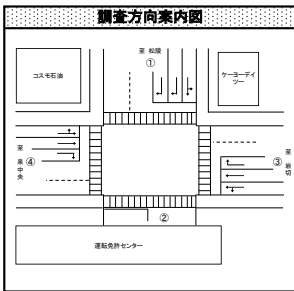

●過年度交通量との比較（台/12 時間）

【①からの交通量】

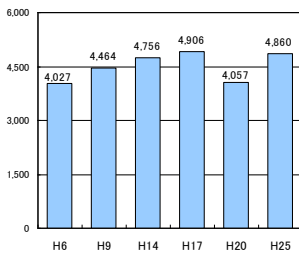

【②からの交通量】

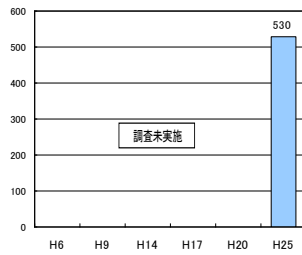

【③からの交通量】

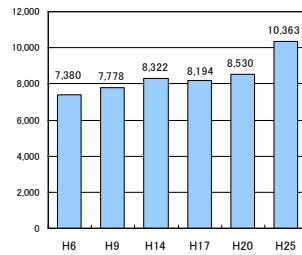

【④からの交通量】

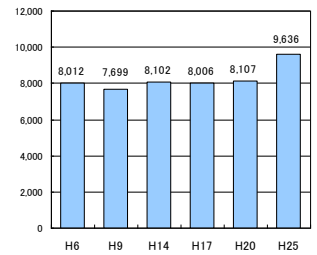

●時間帯別交通量（台/時）

【①からの交通量】

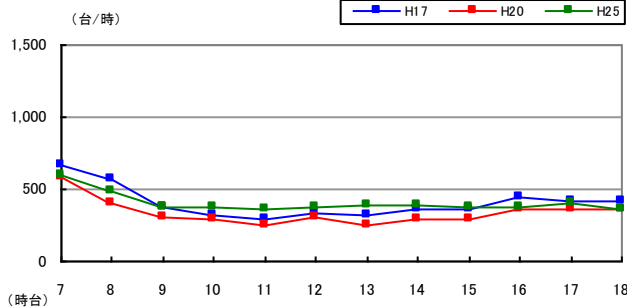

【②からの交通量】

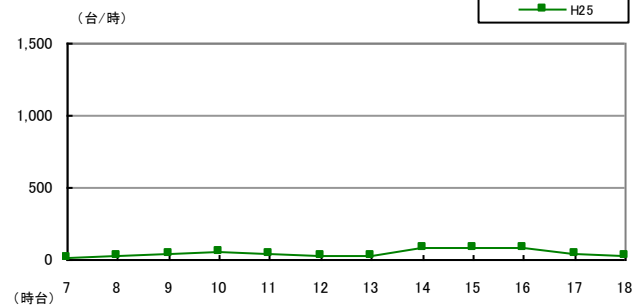

【③からの交通量】

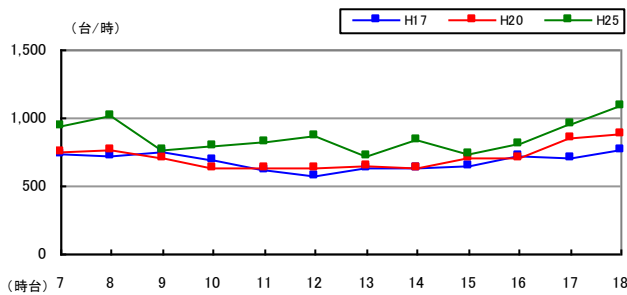

【④からの交通量】

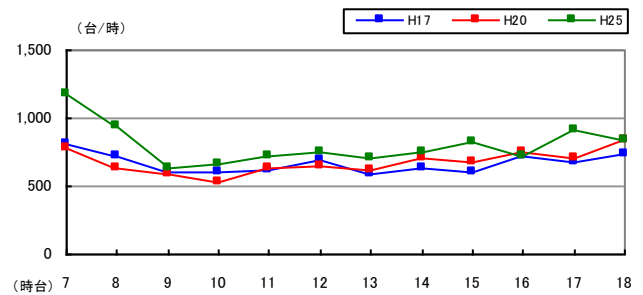

<泉-20> 鶴が丘団地入口交差点（泉区）

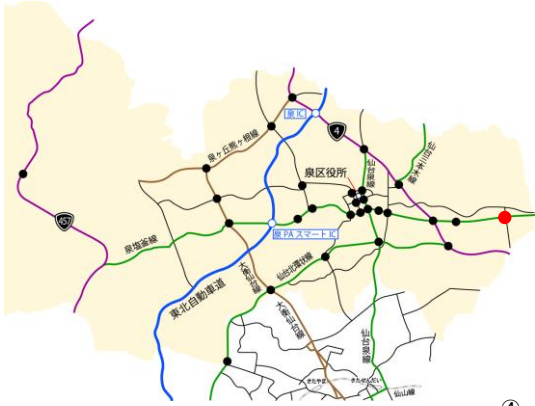

●調査日時

平成 25 年 10 月 3 日（木）7:00～19:00（12 時間）

●方向別交通量（台/12 時間）

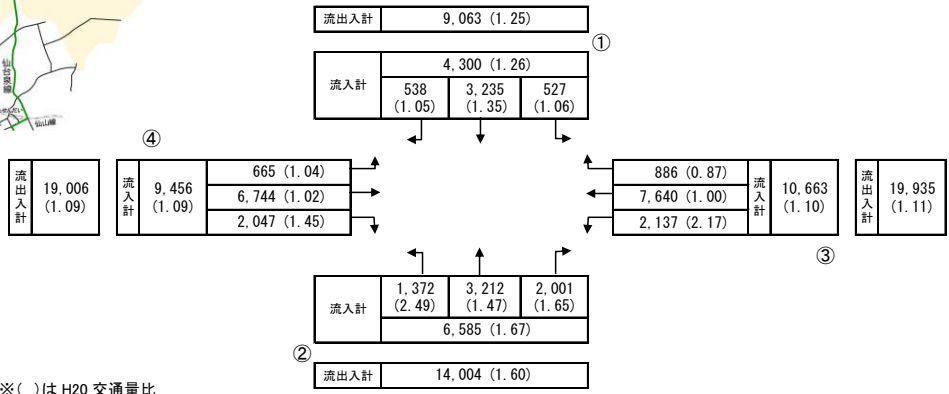
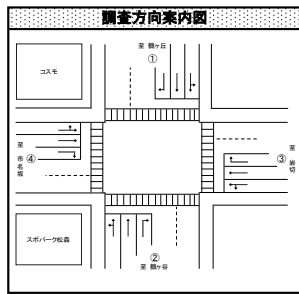

※()は H20 交通量比

●過年度交通量との比較（台/12 時間）

【①からの交通量】

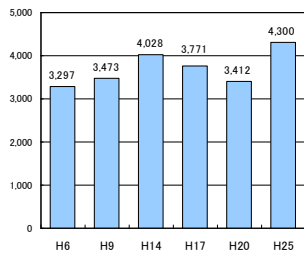

【②からの交通量】

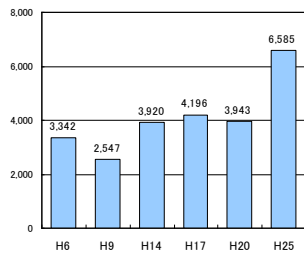

【③からの交通量】

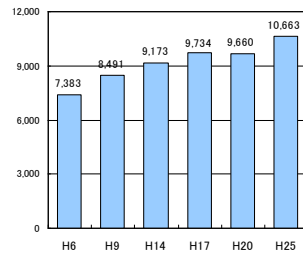

【④からの交通量】

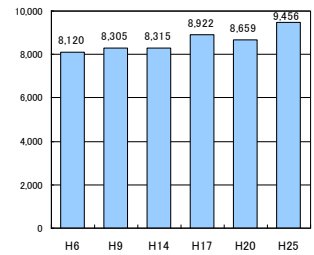

●時間帯別交通量（台/時）

【①からの交通量】

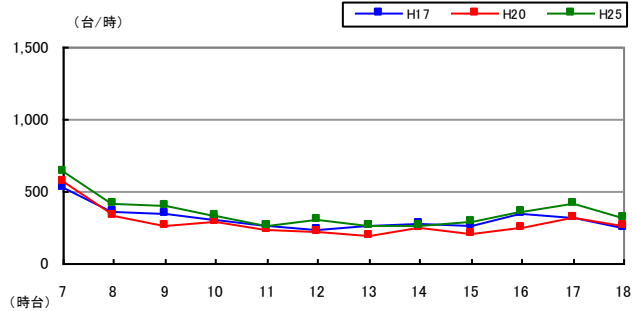

【②からの交通量】

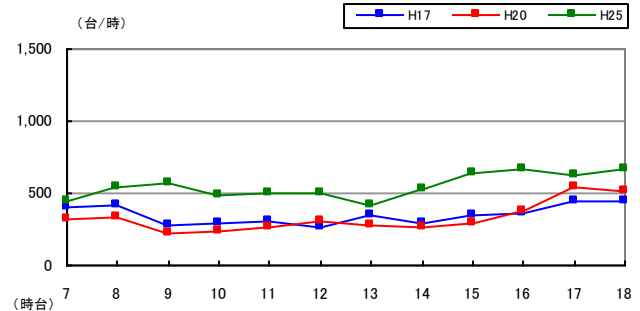

【③からの交通量】

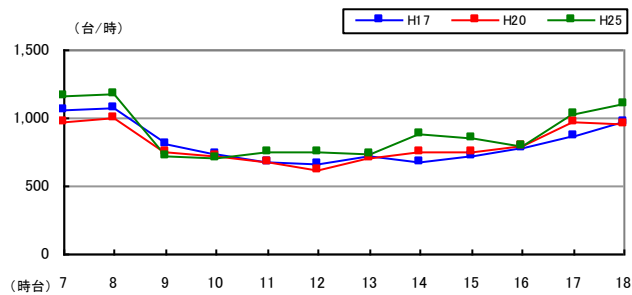

【④からの交通量】

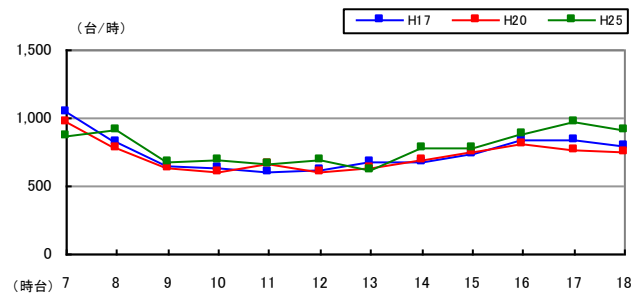

<泉-21> イズミティ 21 前交差点 (泉区)

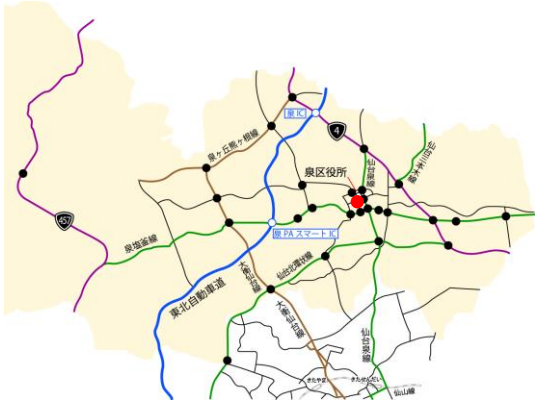

●調査日時

平成25年9月11日(水) 7:00~19:00 (12時間)

●方向別交通量 (台/12時間)

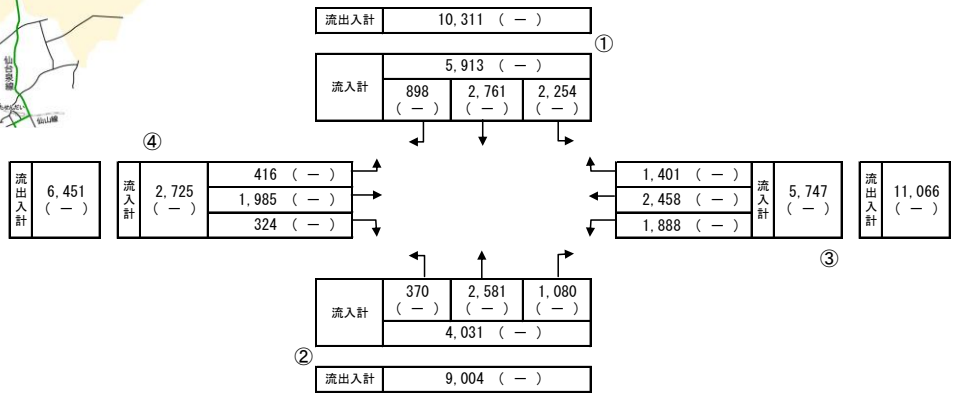
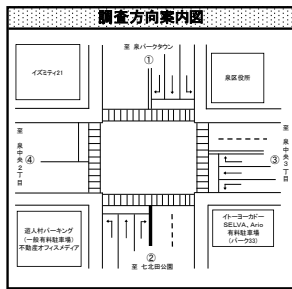

※(-)はH20交通量比

●過年度交通量との比較 (台/12時間)

【①からの交通量】

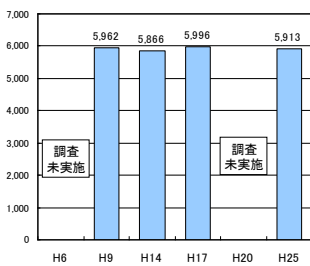

【②からの交通量】

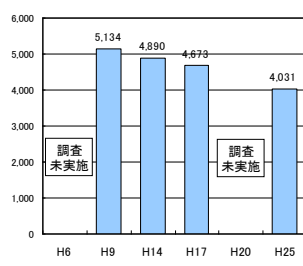

【③からの交通量】

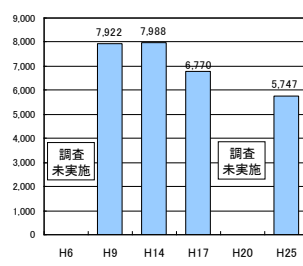

【④からの交通量】

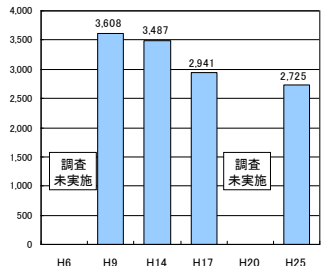

●時間帯別交通量 (台/時)

【①からの交通量】

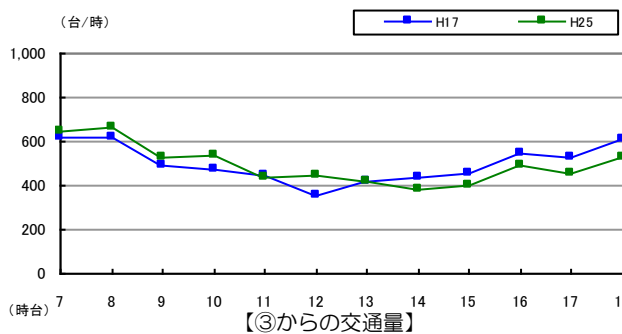

【②からの交通量】

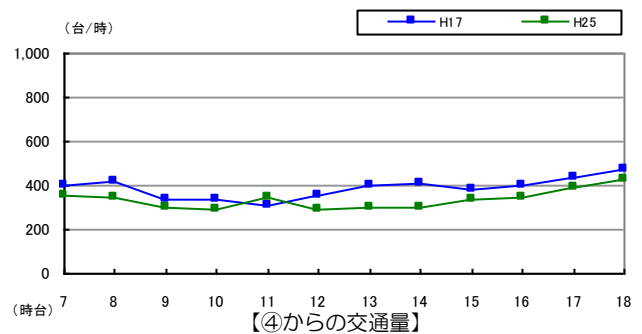

【③からの交通量】

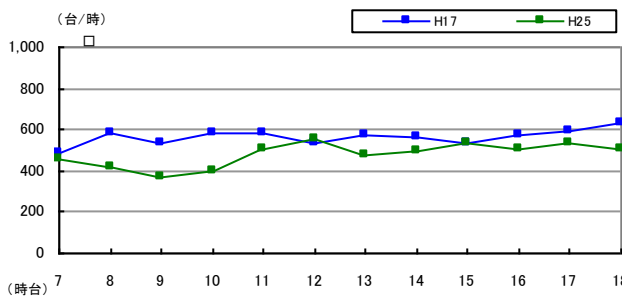

【④からの交通量】

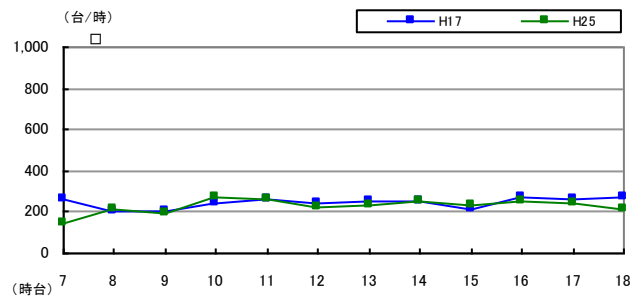

<泉-22> 泉中央公園前交差点（泉区）



●調査日時

平成25年9月11日（水）7:00～19:00（12時間）

●方向別交通量（台/12時間）

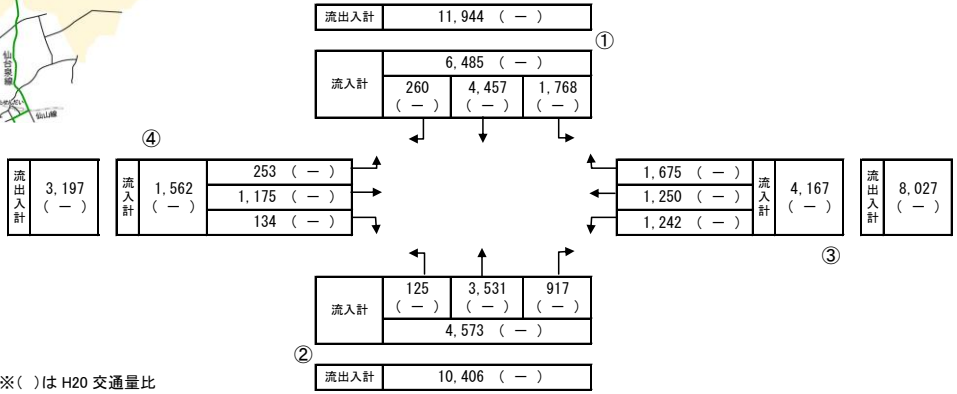
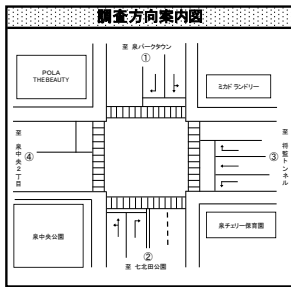

●過年度交通量との比較（台/12時間）

【①からの交通量】

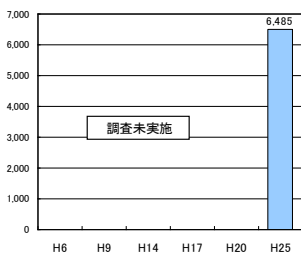

【②からの交通量】

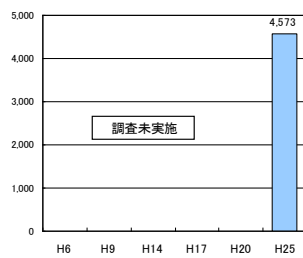

【③からの交通量】

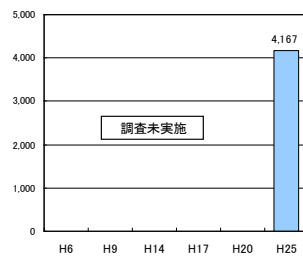

【④からの交通量】

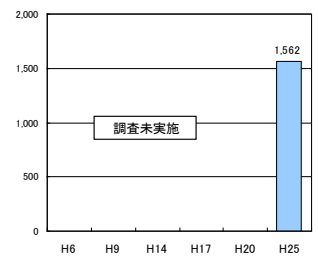

●時間帯別交通量（台/時）

【①からの交通量】

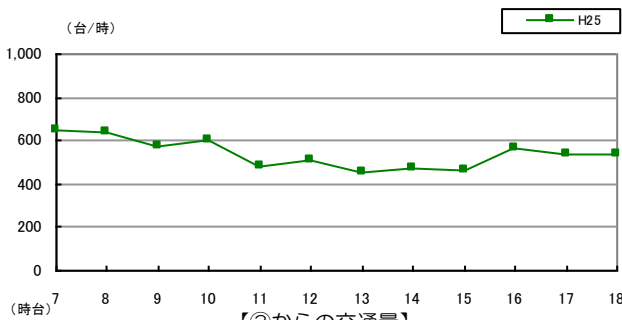

【②からの交通量】

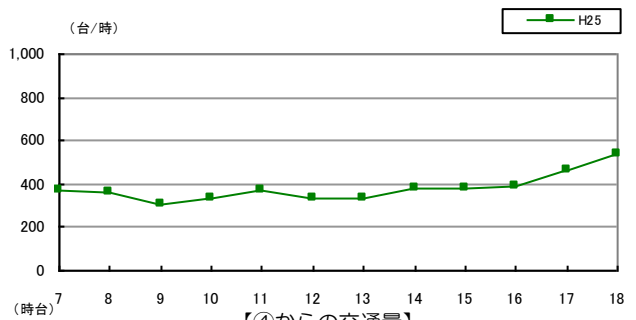

【③からの交通量】

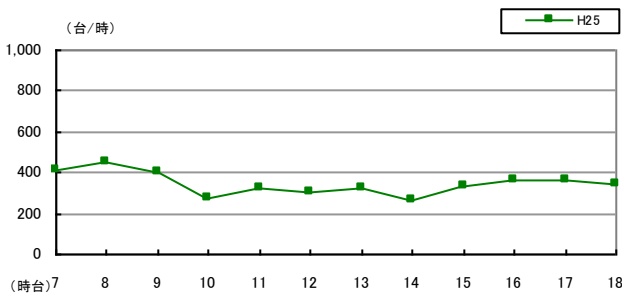

【④からの交通量】

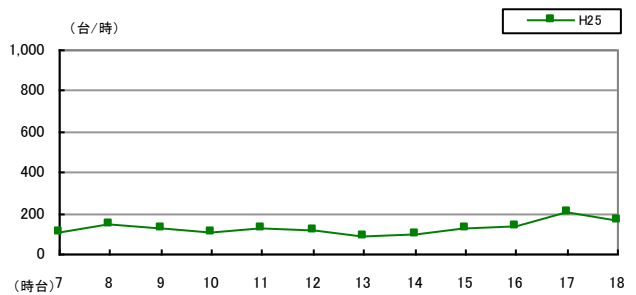

<泉-23> 将監トンネル南交差点（泉区）



●調査日時

平成25年9月11日（水）7:00～19:00（12時間）

●方向別交通量（台/12時間）

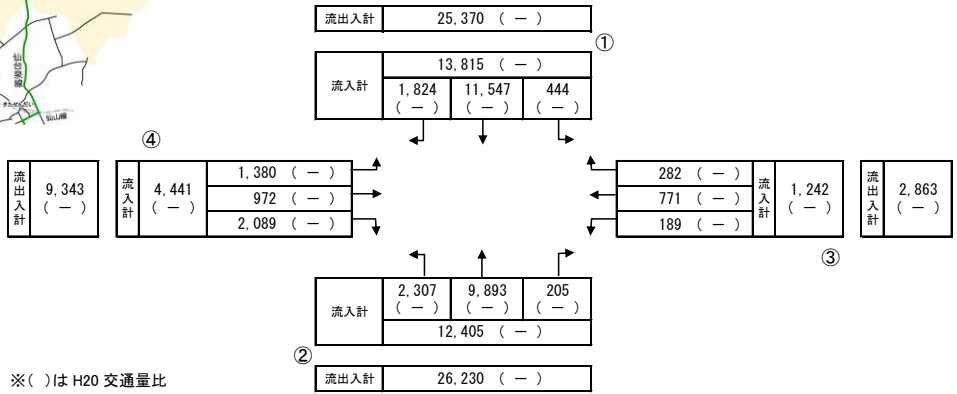
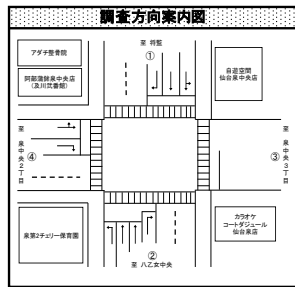

●過年度交通量との比較（台/12時間）

【①からの交通量】

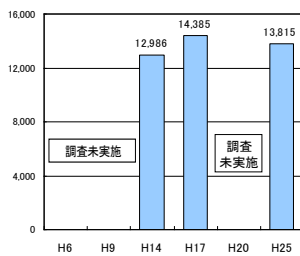

【②からの交通量】

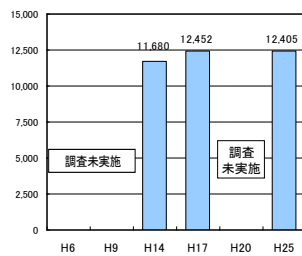

【③からの交通量】

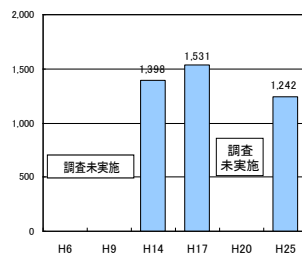

【④からの交通量】

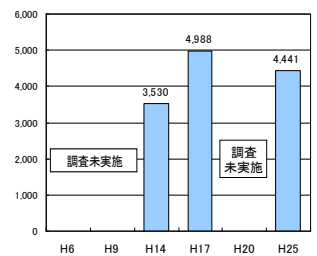

●時間帯別交通量（台/時）

【①からの交通量】

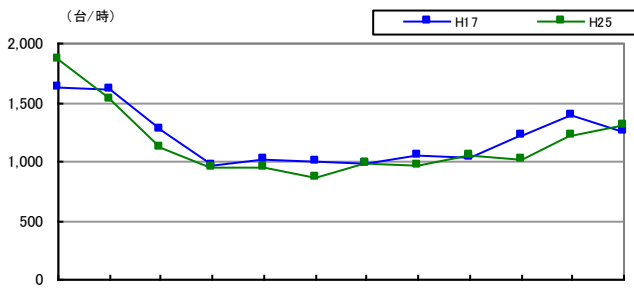

【②からの交通量】

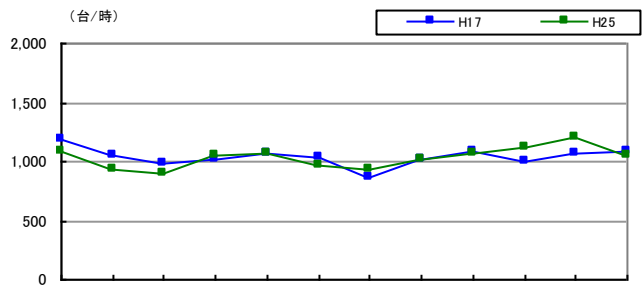

【③からの交通量】

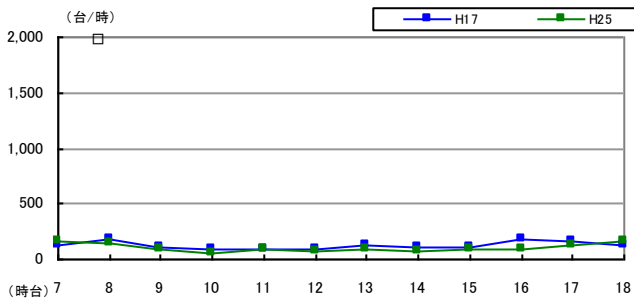

【④からの交通量】

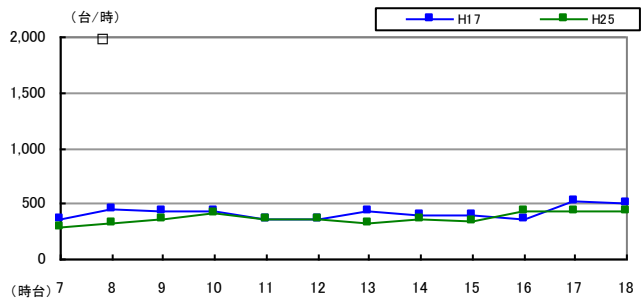

<泉-24> 泉区役所前交差点（泉区）



●調査日時

平成25年9月11日（水）7:00～19:00（12時間）

●方向別交通量（台/12時間）

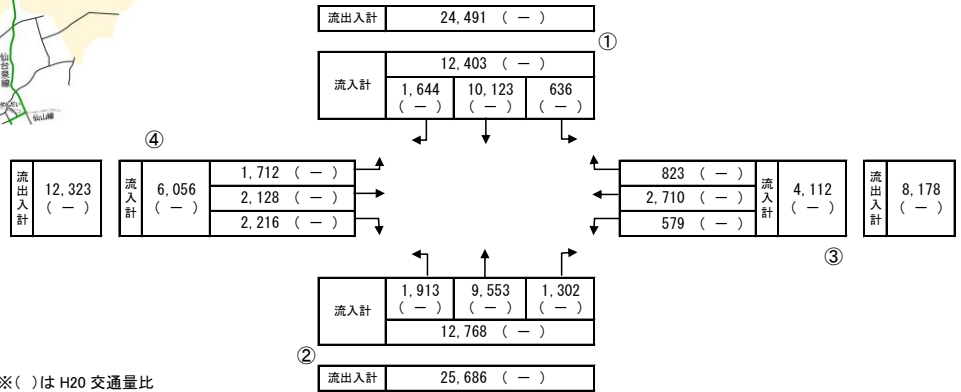
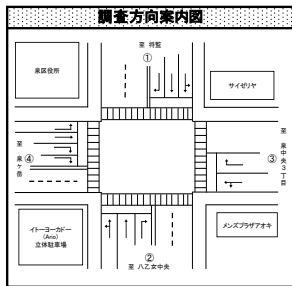

●過年度交通量との比較（台/12時間）

【①からの交通量】

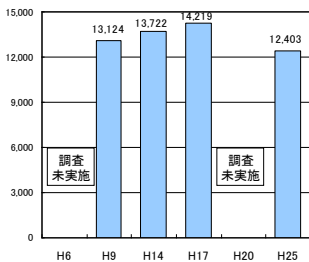

【②からの交通量】

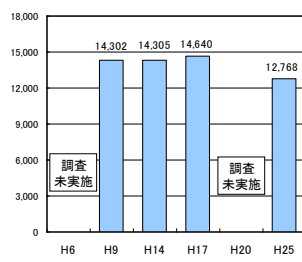

【③からの交通量】

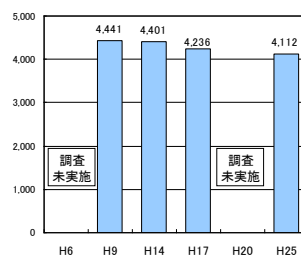

【④からの交通量】

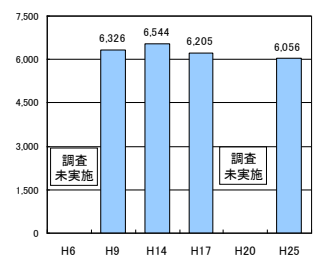

●時間帯別交通量（台/時）

【①からの交通量】

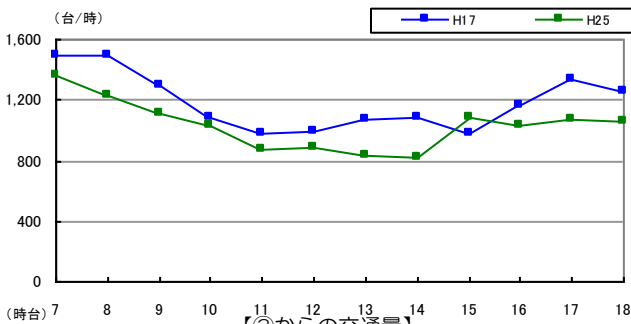

【②からの交通量】

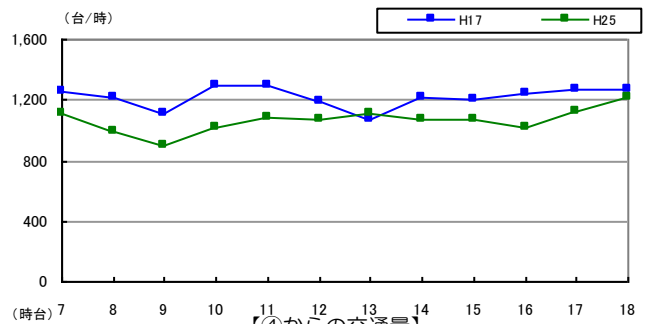

【③からの交通量】

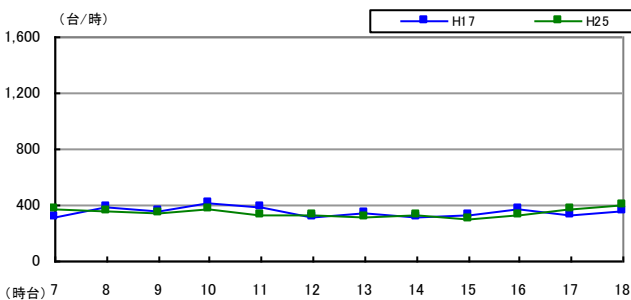

【④からの交通量】

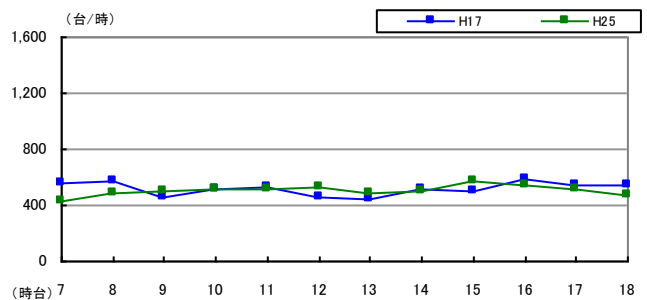

<泉-25> 泉中央四丁目交差点（泉区）

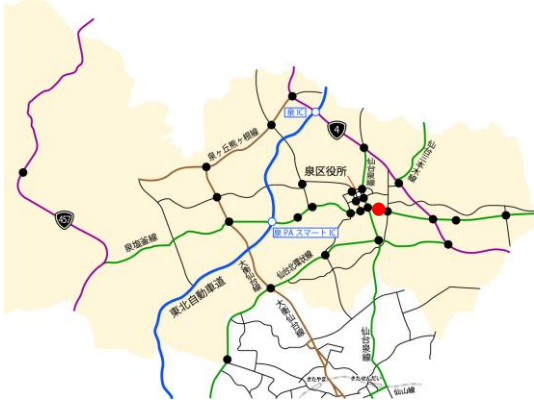

●調査日時

平成25年9月11日（水）7:00～19:00（12時間）

●方向別交通量（台/12時間）

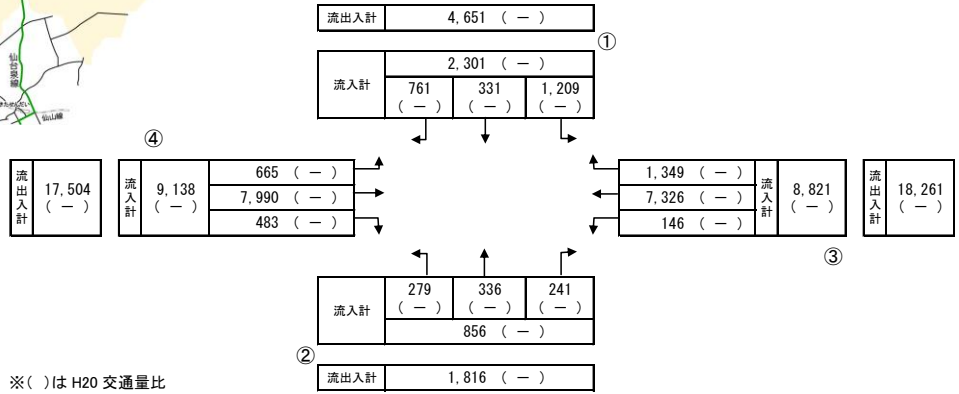
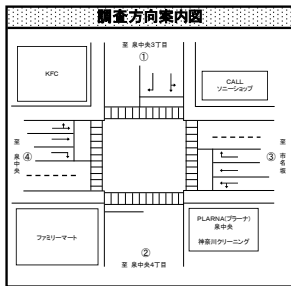

●過年度交通量との比較（台/12時間）

【①からの交通量】

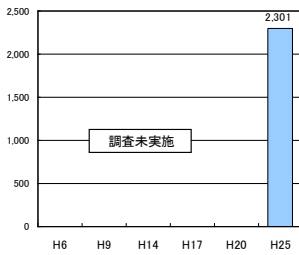

【②からの交通量】

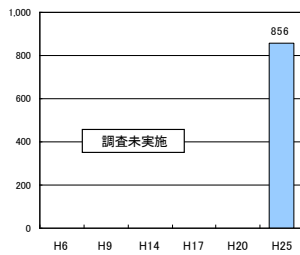

【③からの交通量】

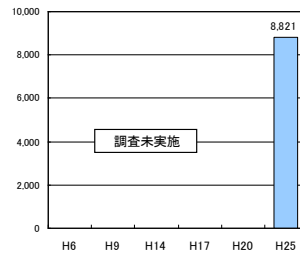

【④からの交通量】

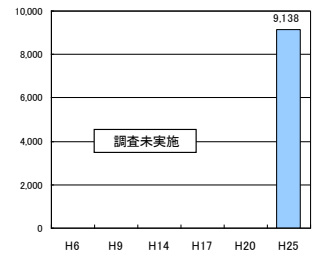

●時間帯別交通量（台/時）

【①からの交通量】

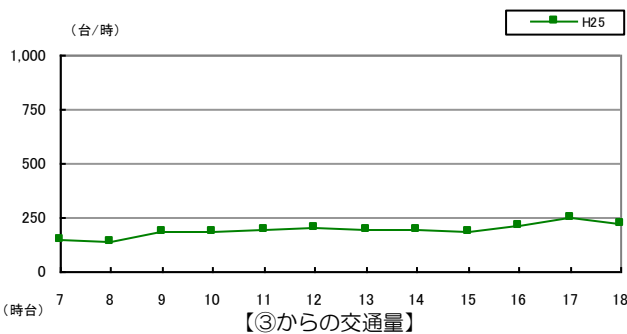

【②からの交通量】

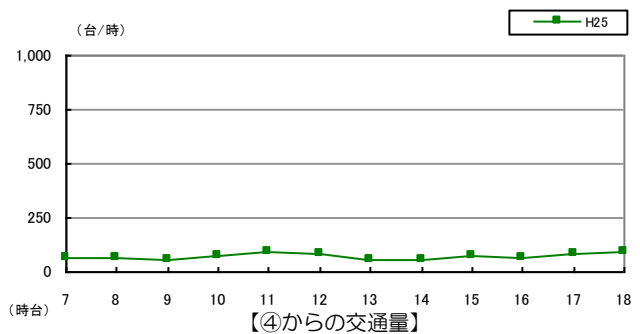

【③からの交通量】

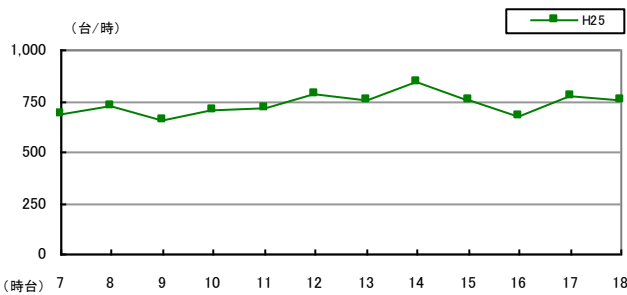

【④からの交通量】

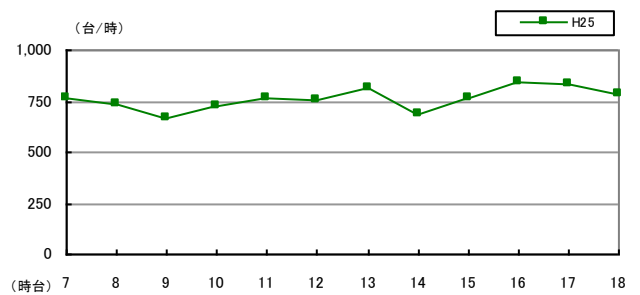

<泉-26> 泉中央一丁目交差点（泉区）



●調査日時

平成25年9月11日（水）7:00～19:00（12時間）

●方向別交通量（台/12時間）

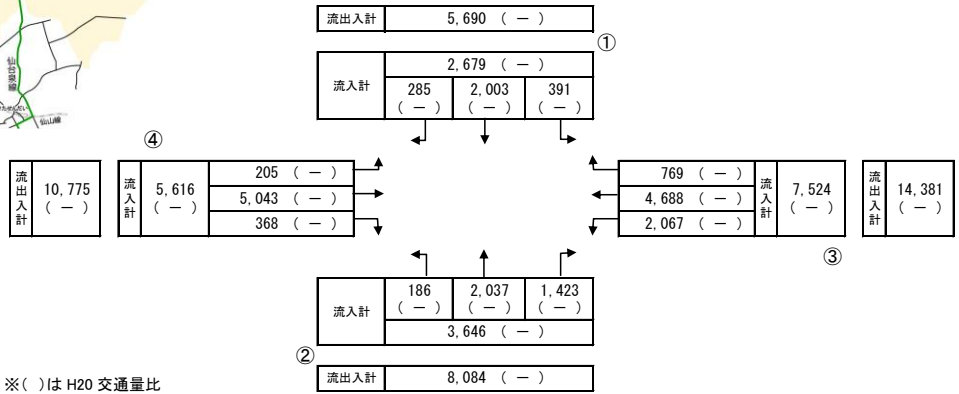
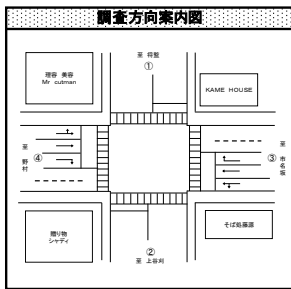

●過年度交通量との比較（台/12時間）

【①からの交通量】

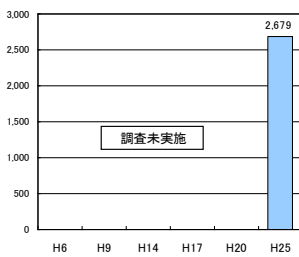

【②からの交通量】

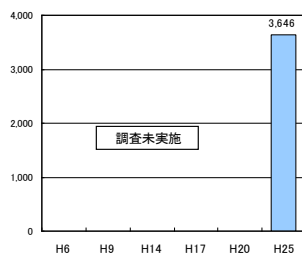

【③からの交通量】

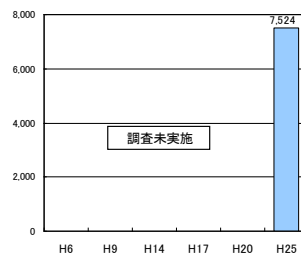

【④からの交通量】

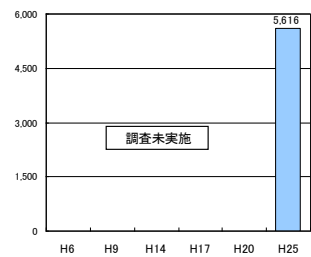

●時間帯別交通量（台/時）

【①からの交通量】

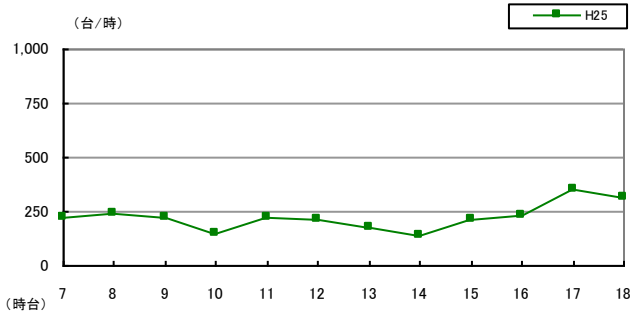

【②からの交通量】

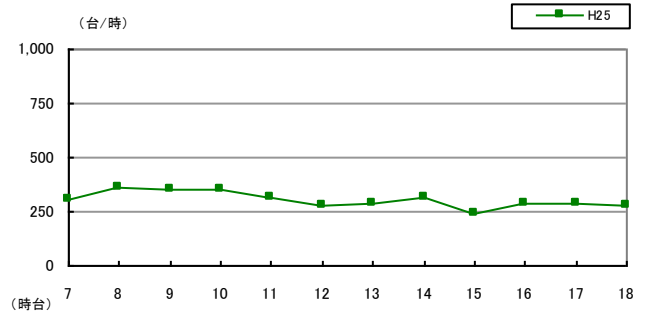

【③からの交通量】

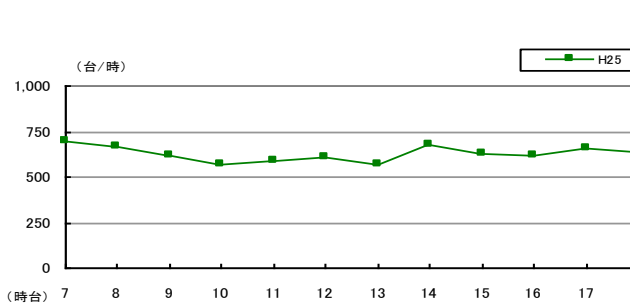

【④からの交通量】

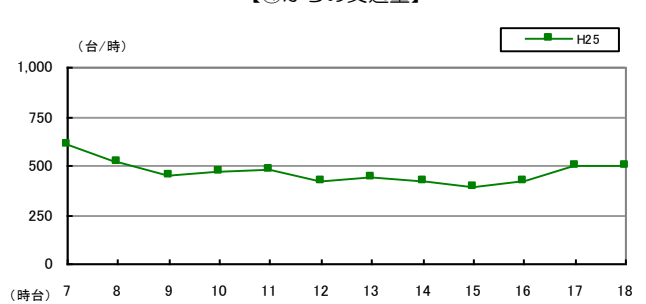

<泉-27> 泉パークタウン中央交差点（泉区）



●調査日時

平成 25 年 10 月 3 日（木） 7:00～19:00（12 時間）

●方向別交通量（台/12 時間）

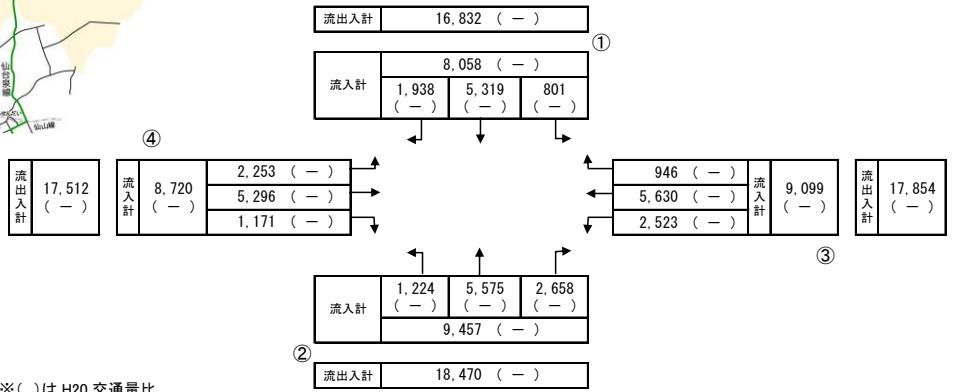
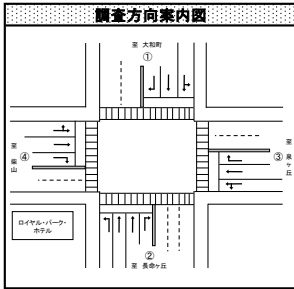

●過年度交通量との比較（台/12 時間）

【①からの交通量】

【②からの交通量】

【③からの交通量】

【④からの交通量】

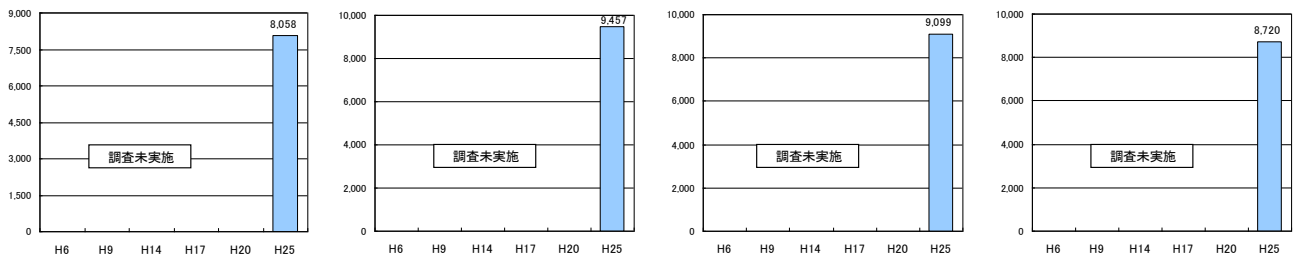

●時間帯別交通量（台/時）

【①からの交通量】

【②からの交通量】

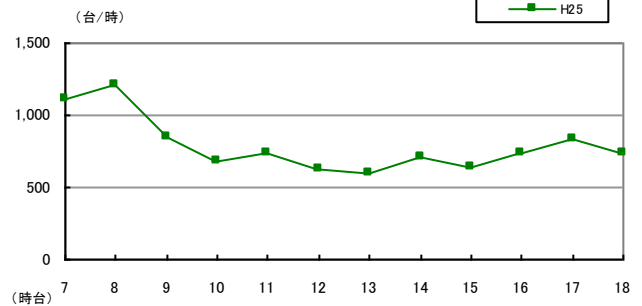
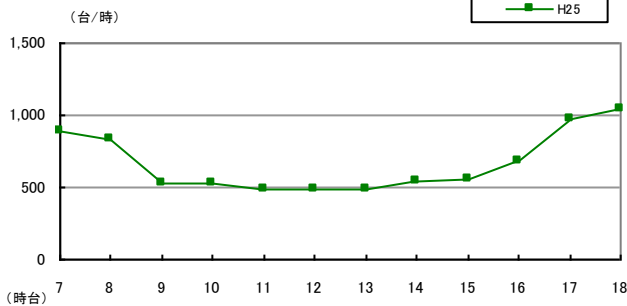

【③からの交通量】

【④からの交通量】

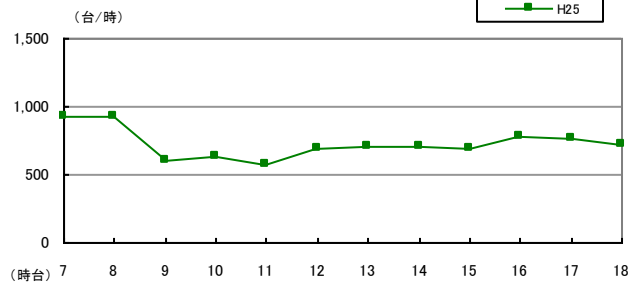
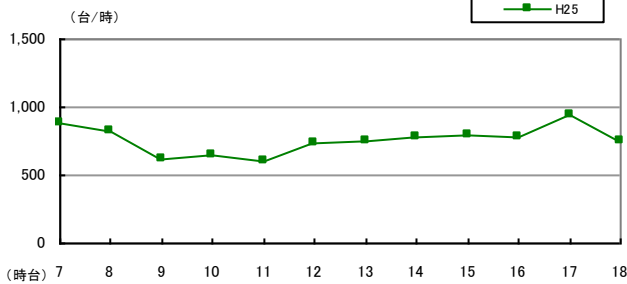

<泉-28> 工業団地入口交差点（泉区）



●調査日時

平成 25 年 10 月 3 日（木）7:00～19:00（12 時間）

●方向別交通量（台/12 時間）

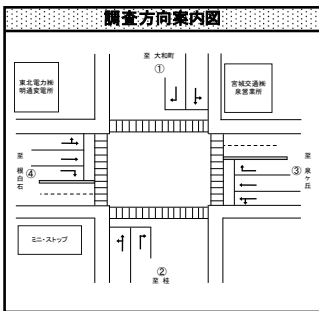

流出入計	7,104 (-)		①
流入計	3,347 (-)		④
	790 (-)	2,124 (-)	
流出入計	17,654 (-)	8,797 (-)	②
	7,179 (-)	739 (-)	
流入計	9,714 (-)		③
	529 (-)	7,424 (-)	
流出入計	9,297 (-)		②
	643 (-)	2,349 (-)	

※()は H20 交通量比

●過年度交通量との比較（台/12 時間）

【①からの交通量】

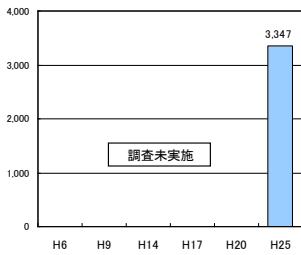

【②からの交通量】

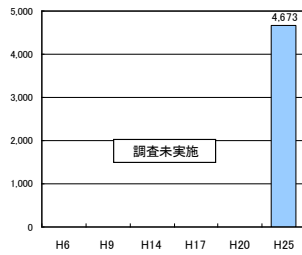

【③からの交通量】

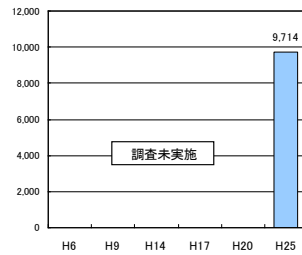

【④からの交通量】

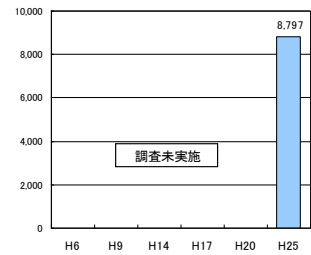

●時間帯別交通量（台/時）

【①からの交通量】

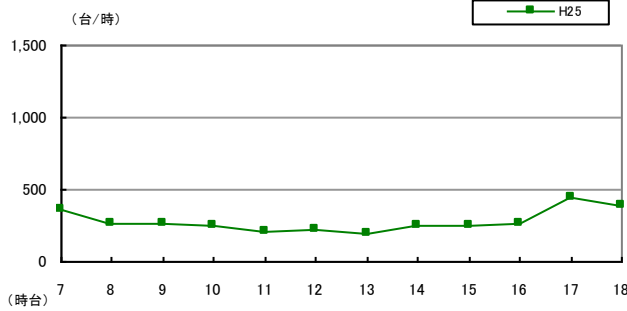

【②からの交通量】

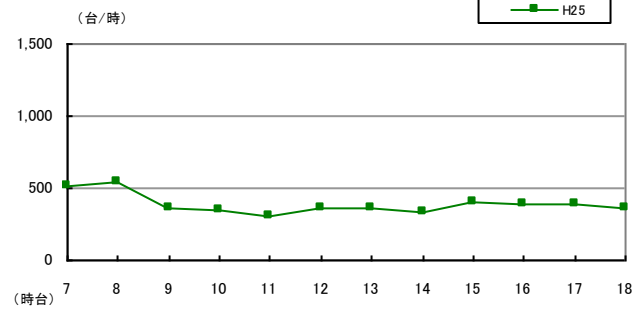

【③からの交通量】

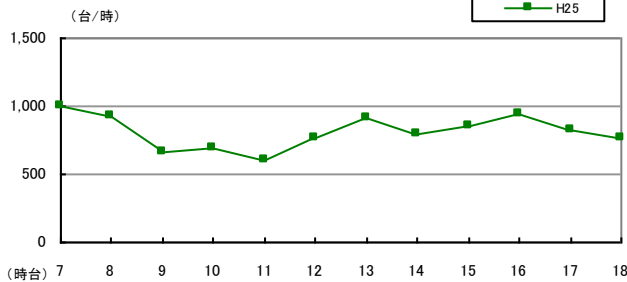

【④からの交通量】

